

IT - CENTRALE 24Vdc CON RICEVITORE RADIO PER IL COMANDO DI 1 MOTORE 24Vdc PER PROFILI ORIENTABILI.

EN - 24Vdc CONTROL UNIT WITH RADIO RECEIVER TO CONTROL ONE 24Vdc MOTOR FOR ADJUSTABLE SLATS.

FR - CENTRALE 24Vdc AVEC RÉCEPTEUR RADIO POUR LA COMMANDE DE 1 MOTEUR 24Vdc POUR PROFILS ORIENTABLES.

DE - 24Vdc STEUEREINHEIT MIT FUNKEMPFÄNGER FÜR DIE STEUERUNG VON 1 GLEICHSTROM-MOTOREN (24Vdc) FÜR EINSTELLBARE LAMELLEN.

ES - UNIDAD DE CONTROL 24Vdc CON RECEPTOR RADIO PARA EL CONTROL DE UN MOTOR 24Vdc PARA PERFILES ORIENTABLES.

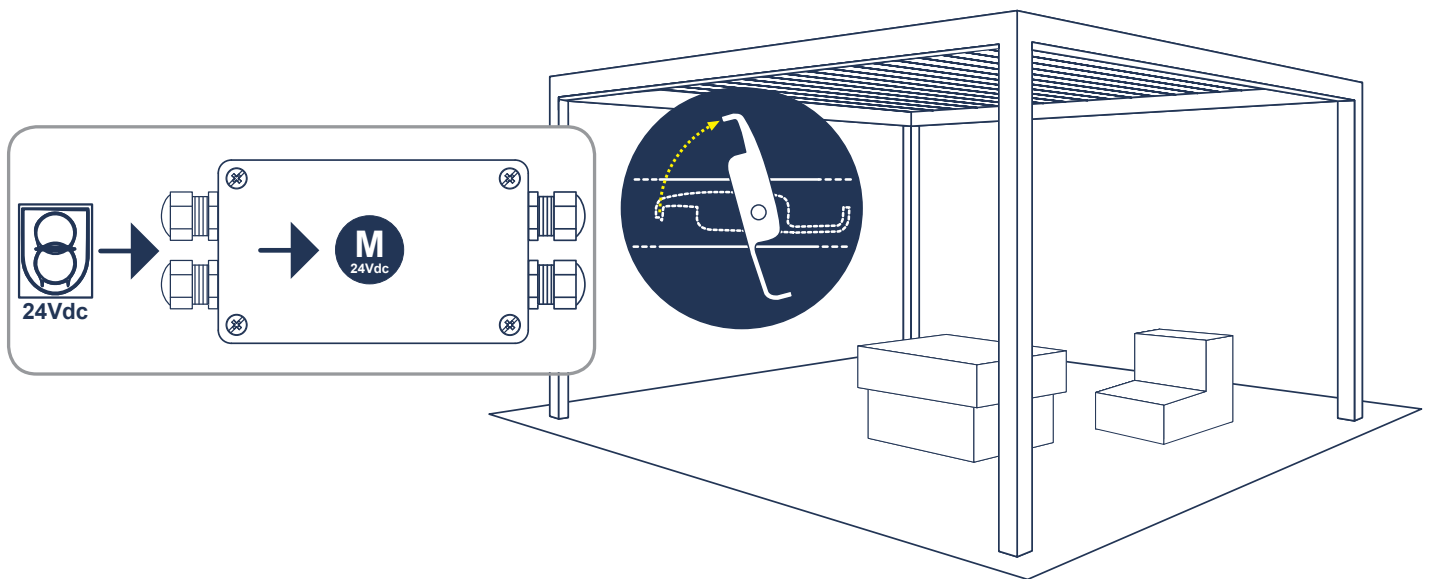

IT - Codice prodotto EN - Product code FR - Code du produit DE - Artikelnummer ES - Código de producto

TVPLS868CTS

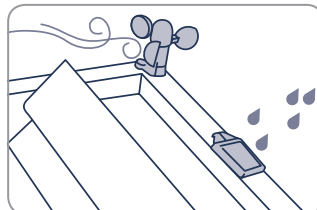

IT - Ingressi per sensori pioggia e vento.
 EN - Inputs for rain and wind sensors.
 FR - Entrées pour capteurs de pluie et vent.
 DE - Eingänge für Regensensor und Windwächter.
 ES - Entradas para sensores de lluvia y viento.

TVPLS868CT0

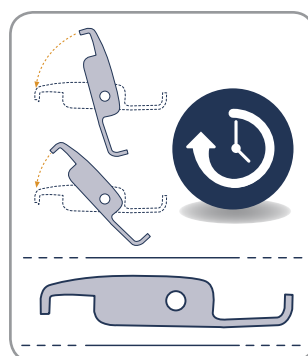
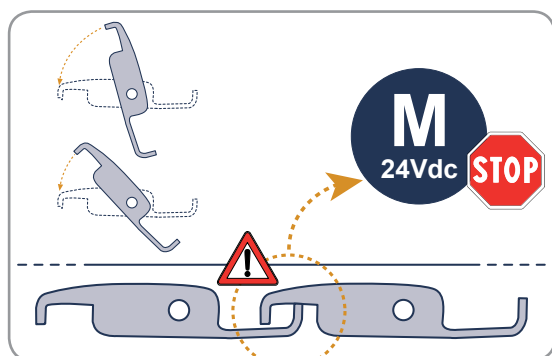
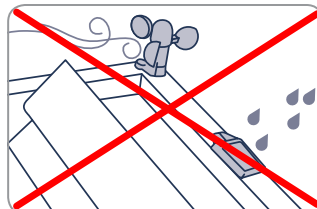

IT - Auto-apprendimento finecorsa e tempi lavoro.
 EN - Limit-switch and working time self-learning.
 FR - Auto-apprentissage des fins de course et temps de travail.
 DE - Selbstlernen von Anschlag- und Betriebszeiten.
 ES - Auto-aprendizaje de interruptores de fin de carrera y tiempo de trabajo.



INDICE



AVVERTENZE

- 1. Collegamenti e regolazioni** p. 2
- 2. TRASMETTITORI** p. 3 - 5
 - 2.1 Memorizzazione codici radio
 - 2.2 Configurazione del tempo lavoro (necessaria se si usano trasmettitori 7/42 canali)
 - 2.3 Cancellazione codici radio
 - 2.4 Memorizzazione remota di ulteriori codici radio
 - 2.5 Cancellazione remota di un codice radio
- 3. SENSORI** p. 5
 - 3.1 Sensore VENTO
 - 3.2 Sensore PIOGGIA
- 4. Specifiche tecniche** p. 22

Il prodotto in oggetto deve essere installato, messo in servizio e controllato periodicamente solo da personale tecnico qualificato nel rispetto delle normative vigenti riguardanti le coperture automatiche. Il sistema è alimentato a 24Vdc. Prima di collegare l'alimentazione assicurarsi che i sensori e i motori siano collegati correttamente. Un errato collegamento (polarità discordi) potrebbe danneggiare i motori oltre che gli elementi meccanici ad essi collegati. L'alimentatore deve fornire la tensione e la corrente richiesta dal dispositivo e dai motori collegati. L'alimentatore deve essere conforme alla norma IEC60950-1 e protetto contro corto-circuiti e sovratensioni. Si consiglia l'uso di un cavo 2x1.5mm per collegare i motori al dispositivo per una lunghezza fino a 6m, mentre è opportuno un cavo 2x2.5mm per tratte superiori. **SMALTIMENTO DEL PRODOTTO:** alla fine della vita utile, l'apparecchio non deve essere smaltito come rifiuto domestico, ma conferito in un centro di raccolta rifiuti elettrici ed elettronici. Con la presente Teleco Automation s.r.l. dichiara che il prodotto è conforme ai requisiti essenziali, ed alle altre disposizioni pertinenti, stabilite dalla direttiva 1999/5/CE. La dichiarazione di conformità può essere consultata sul sito: www.telecoautomation.com/ce. Nell'ottica di un continuo sviluppo dei propri prodotti, il produttore si riserva il diritto di apportare modifiche a dati tecnici e prestazioni senza preavviso.

1 Collegamenti e regolazioni

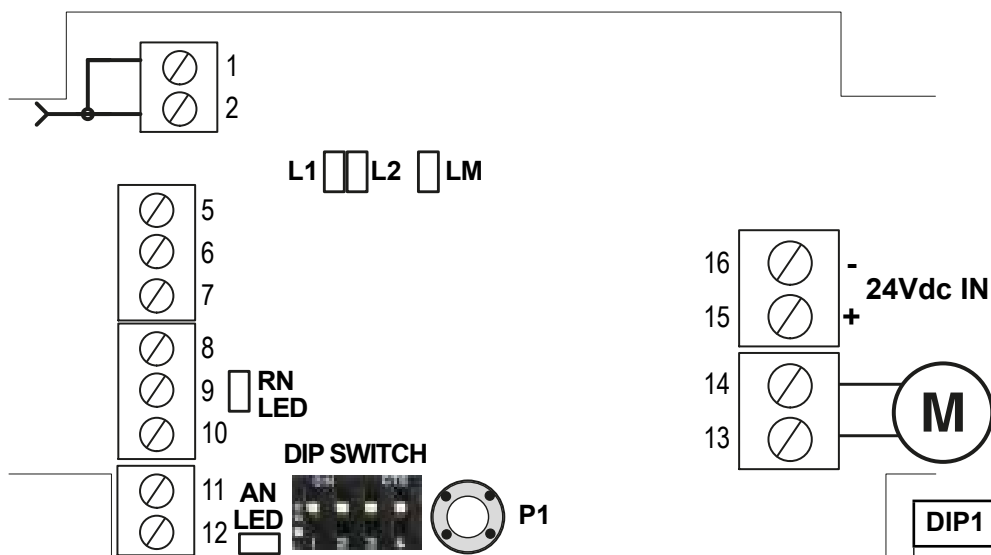

FINECORSA. La centrale è in grado di arrestare i motori in corrispondenza di un fermo meccanico, per assorbimento di corrente. La soglia può essere impostata con **DIP1** e **DIP2** (tabella). **Attenzione!** Controllare che il motore si fermi solo in corrispondenza dei finecorsa (**LM = ON**): aumentare la soglia se il motore si ferma durante la manovra o diminuire se il motore continua a spingere sui fermi meccanici.

1	ANTENNA GND
2	ANTENNA RF
5	COMUNE INGRESSI
6	INGRESSO CHIUDE/STOP (N.A.)
7	INGRESSO APRE/STOP (N.A.)
8	SENSORE PIOGGIA (GIALLO, GND)
9	SENSORE PIOGGIA (BLU, SEGNALE)
10	SENSORE PIOGGIA (BIANCO, +12V)
11	SENSORE VENTO (BLU)
12	SENSORE VENTO (MARRONE)
13	MOTORE (CHIUDE)
14	MOTORE (APRE)
15	ALIMENTAZIONE (+24Vdc)
16	ALIMENTAZIONE (GND)
AN LED	IMPULSI SENSORE VENTO
RN LED	SENSORE PIOGGIA ATTIVO
L1	ACCESO = ALLARME PIOGGIA
L2	LAMPEGGIANTE = ALLARME VENTO
LM	LED FINECORSA
P1	TASTO DI PROGRAMMAZIONE

Solo nella versione "S"

2 TRASMETTITORI

A 1 TASTO

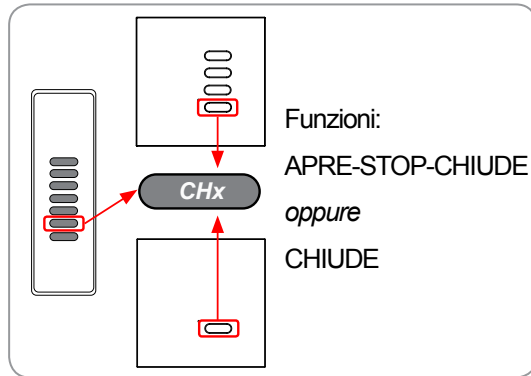

B COMANDI AUTOMATICI (2 o 3 TASTI)

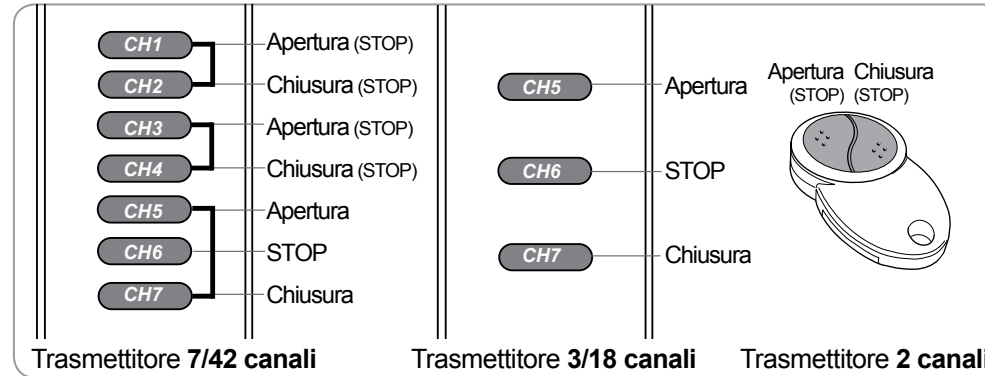

C TRASMETTITORE 7/42 CANALI

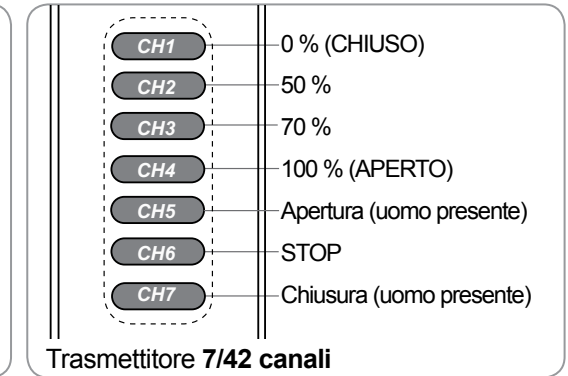

2.1 Memorizzazione codici radio

TIPO DI MEMORIZZAZIONE	P1	suono continuo TENUTO	
A 1 TASTO:	* x1		Premere il tasto del trasmettitore relativo al codice da memorizzare.
B COMANDI AUTOMATICI (2 o 3 TASTI)	* x2		Premere il tasto del trasmettitore relativo al codice da memorizzare.
A 1 TASTO:	* x3		Premere il tasto del trasmettitore relativo al codice da memorizzare.
C TRASMETTITORE 7/42 CANALI	* x4		Premere un tasto qualsiasi del trasmettitore 7/42 canali.

P1
 ...
 suono intermittente

Premere il tasto **P1** tante volte quante richieste dal tipo di memorizzazione desiderata e tenere premuto. Il buzzer emette un suono continuo. Premere il tasto del trasmettitore relativo al codice da memorizzare. All'avvenuta memorizzazione il buzzer emette un suono intermittente.

* Il buzzer emette un bip ad ogni pressione.

2.2 Configurazione del tempo lavoro (necessaria se si usano trasmettitori 7/42 canali)



Attenzione: la seguente procedura è indispensabile per poter utilizzare i trasmettitori a 7/42 canali (tipo C).

P1	 (>3 s) suono intermittente			
* x10		Comandare una manovra con un trasmettitore memorizzato oppure tramite ingresso filare.		
Premere il tasto P1 10 volte e tenere premuto per 3 secondi. Il buzzer emette un suono intermittente.		Premere nuovamente P1 o attendere 25 secondi per uscire dalla procedura senza salvare.	Nota: è possibile interrompere questo ciclo automatico con qualsiasi comando. Se viene superato il tempo lavoro massimo (90 s) la centrale si ferma e suona in maniera intermittente fino alla pressione di un tasto qualsiasi.	

2.3 Cancellazione codici radio



TIPO DI CANCELLAZIONE	P1	 TENUTO	
SINGOLO CODICE RADIO	* x5		Premere un tasto relativo al codice da cancellare. suono continuo
Premere 5 volte il tasto P1 e tenere premuto. Il buzzer emette un suono continuo. Il buzzer emette un suono intermittente. Premere un tasto del trasmettitore relativo al codice da cancellare entro 10 secondi. All'avvenuta cancellazione il buzzer emette un suono continuo.			
TUTTI I CODICI RADIO	* x6	 (10 s) suono intermittente	suono continuo
Premere 6 volte il tasto P1 e tenere premuto per 10 secondi . Il buzzer emette un suono intermittente veloce. Rilasciare quando il suono diventa costante.			

* Il buzzer emette un bip ad ogni pressione.

2.4 Memorizzazione remota di ulteriori codici radio

Nota: Il tasto **P3** si trova all'interno del trasmettitore. Il codice radio aggiunto avrà le stesse funzioni del codice usato per l'inserimento. La procedura è compatibile con qualsiasi tipo di trasmettitore.



Premere per il tasto **P3** del trasmettitore **già memorizzato**. Il buzzer emette un suono continuo. Premere il tasto relativo ad un codice **memorizzato**. Il buzzer si ferma per 1 secondo e riprende il suono continuo. Premere il tasto relativo al **nuovo** codice. All'avvenuta memorizzazione il buzzer emette un suono intermittente veloce.

2.5 Cancellazione remota di un codice radio

Nota: Il tasto **P3** si trova all'interno del trasmettitore.



Premere **3 volte** il tasto **P3** del trasmettitore **memorizzato**. Il buzzer emette un suono intermittente lento. Premere il tasto relativo al codice **da cancellare** entro 5 secondi. All'avvenuta cancellazione il buzzer smetterà di suonare.

3.1 Sensore VENTO (solo versione "S")

Priorità allarme **ALTA**

L2 lampeggia

Condizione di fabbrica **ATTIVATO**

VENTO

L'anemometro (**ANEM4**) rileva la velocità del vento e la centrale la confronta con la soglia impostata tramite i **DIP 3-4** (vedi tabella). La centrale è compatibile solamente con anemometri a 4 impulsi/giro.

ALLARME ATTIVO quando

La velocità rilevata è superiore alla soglia impostata (vedi a fianco).

Cosa fa quando ALLARME ATTIVO

La centrale orienta i profili della pergola al **50%** dell'intera apertura. **L2 lampeggia**. La centrale **non esegue alcun comando**.

ALLARME NON ATTIVO quando

Il sensore rileva per 30 secondi una velocità inferiore alla soglia impostata.

DIP3	DIP4	Km/h
OFF	OFF	40
OFF	ON	50
ON	OFF	60
ON	ON	70

3.2 Sensore PIOGGIA (solo versione "S")

L1 acceso

Condizione di fabbrica **ATTIVATO**

PIOGGIA

ALLARME ATTIVO quando

La superficie sensibile del sensore rileva gocce d'acqua.

Cosa fa quando ALLARME ATTIVO

La centrale orienta i profili della pergola in completa **CHIUSURA**. **L1** si accende. La centrale **non esegue alcun comando**.

ALLARME NON ATTIVO quando

Il sensore non rileva la pioggia.

Disattivazione sensore (60 minuti)

Premere per **10 s** il tasto "**STOP**" di un trasmettitore memorizzato (7/42 o 3 canali). Il buzzer emette **2 bip**.

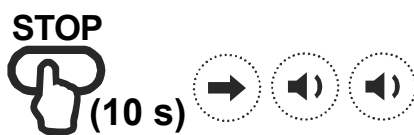

Attivazione sensore

Premere per **10 s** il tasto "**STOP**" di un trasmettitore memorizzato (7/42 o 3 canali). Il buzzer emette un suono continuo per **4 s**.





INDEX



WARNINGS

- 1. Connections and adjustments** p. 6
- 2. TRANSMITTERS** p. 7 - 9
 - 2.1 Radio codes memorization
 - 2.2 Working time configuration (necessary if 7/42 channel transmitters are used)
 - 2.3 Radio codes deletion
 - 2.4 Remote memorization of other radio codes
 - 2.5 Remote deletion of a radio code
- 3. SENSORS** p. 9
 - 3.1 WIND sensor
 - 3.2 RAIN sensor
- 4. Technical specifications** p. 22

The product at issue must be installed, commissioned and maintained only by licensed and authorised people, respecting the laws concerning the automatic covers. The system is powered by 24Vdc. Before the connection to the power supply make sure that the sensors and motors are correctly connected. A faulty connection of the motors (polarity inversion) could damage them together with the connected mechanical elements. The power supply must supply the required voltage and current according to the characteristics of the system. The power supply must be compliant with IEC60950-1 and must be protected against the short-circuit and over-voltage. Use a 2x1.5mm cable to connect the motors and the control unit for length up to 6m, or 2x2.5mm cable for longer segments. **PRODUCT DISPOSAL:** at the end of this product's useful life, it must not be disposed of as domestic waste, but must be taken to a collection centre for waste electrical and electronic equipment. Hereby Teleco automation s.r.l. declares that the product complies with the essential requirements and other relevant provisions, established by the Directive 1999/5/EC. The declaration of conformity can be consulted on the web site: www.telecoautomation.com/ce. In the view of a constant development of their products, the manufacturer reserves the right for changing technical data and features without prior notice.

1 Connections and adjustments

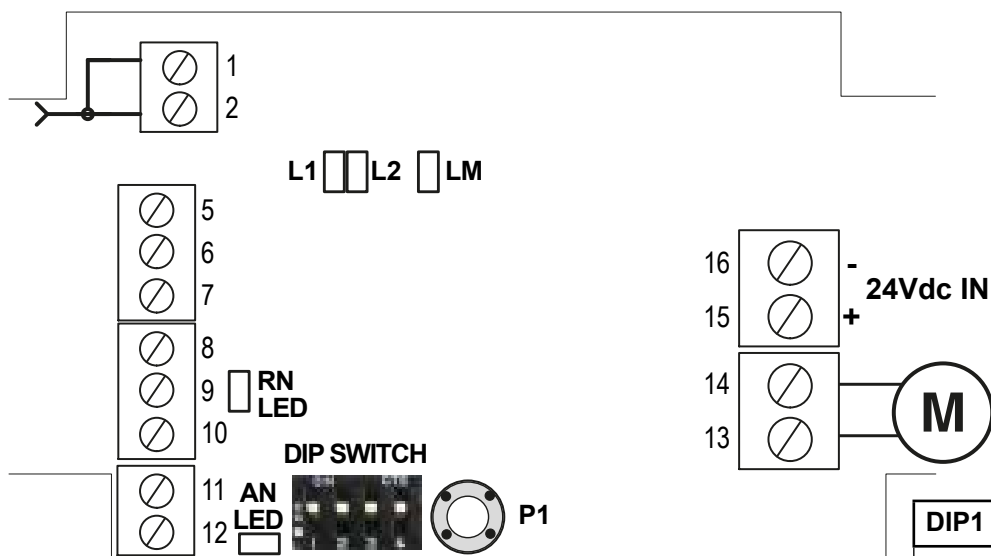

MOTOR STOPS. The control unit stops the motors at the point of a mechanical stop through current absorption. The threshold can be set with **DIP1** and **DIP2** (table). **Attention!** Check that the motor only stops at the mechanical stops (**LM = ON**): increase the threshold if the motor stops during operation or decrease if the motor continues to push against the mechanical stops.

DIP1	DIP2	(A)
OFF	OFF	1
OFF	ON	2
ON	OFF	3
ON	ON	4

Default

1	AERIAL GND
2	AERIAL RF
5	INPUTS COMMON
6	CLOSE/STOP INPUT (N.O.)
7	OPEN/STOP INPUT (N.O.)
8	RAIN SENSOR (YELLOW, GND)
9	RAIN SENSOR (BLUE, SIGNAL)
10	RAIN SENSOR (WHITE, +12V)
11	WIND SENSOR (BLUE)
12	WIND SENSOR (BROWN)
13	MOTOR (CLOSE)
14	MOTOR (OPEN)
15	+24Vdc POWER SUPPLY
16	POWER SUPPLY GND
AN LED	WIND SENSOR PULSES
RN LED	RAIN SENSOR ACTIVE
L1	ON = RAIN ALARM
L2	FLASHING = WIND ALARM
LM	LIMIT SWITCH LED
P1	PROGRAMMING BUTTON

Only in "S" version

2 TRANSMITTERS

A 1 BUTTON

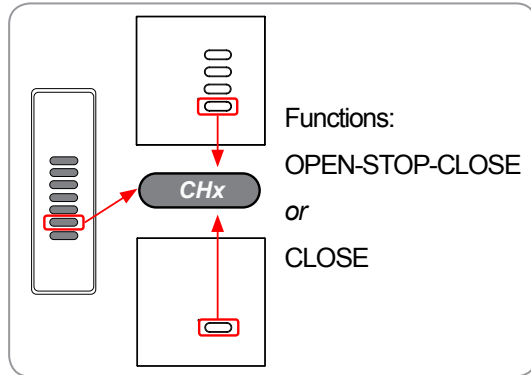

B AUTOMATIC COMMANDS (2 or 3 BUTTONS)

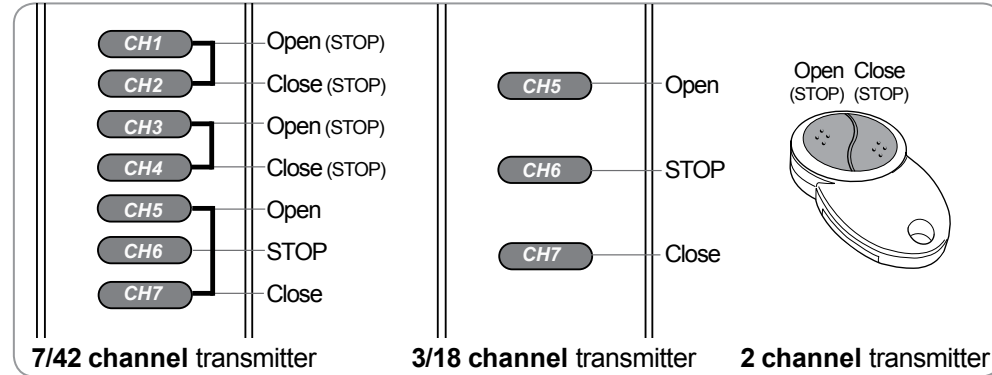

C 7/42 CHANNEL TRANSMITTER

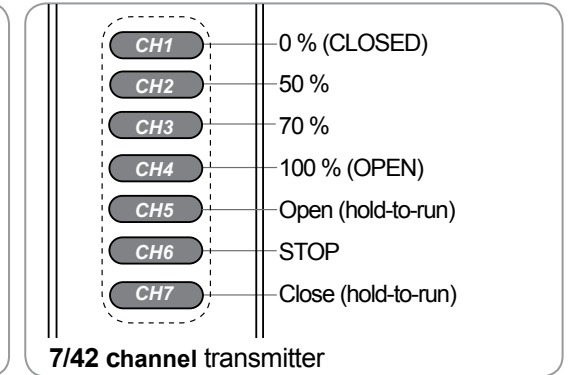

2.1 Radio codes memorization

TYPE OF MEMORIZATION	P1	continuous sound	
A 1 BUTTON:	* 1x		Press the button of the transmitter relative to the code to memorize.
B AUTOMATIC COMMANDS (2 or 3 BUTTONS)	* 2x		Press the button of the transmitter relative to the code to memorize.
A 1 BUTTON:	* 3x		Press the button of the transmitter relative to the code to memorize.
C 7/42 CHANNEL TRANSMITTER	* 4x		Press any button of the 7/42 channel transmitter.

P1
intermittent sound

Press the button **P1** as many times as requested by the type of memorization and keep it pressed. The buzzer emits a continuous sound. Press the button of the transmitter relative to the code to memorize. The memorization is indicated by an intermittent sound of the buzzer.

* The buzzer will make a beep each press.

2.2 Working time configuration (necessary if 7/42 channel transmitters are used)

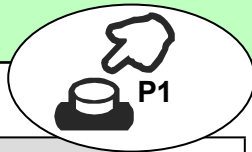

Attention: the following procedure is necessary when using 7/42 channel transmitters (type C).

<p>P1</p>	<p>(>3 s) <i>intermittent sound</i></p>
<p>* 10x</p>	<p>Command a manoeuvre using a memorized transmitter or by means of the wired input.</p> <p>LM flashes</p>
<p>Press the button P1 10 times and keep it pressed for 3 seconds. The buzzer emits an intermittent sound.</p>	<p>Press P1 again or wait 25 seconds to quit the procedure without saving.</p> <p>Note: this automatic cycle can be stopped with any command. If working time is exceeded (90 s), the control unit stops and emits an intermittent sound until any button is pressed.</p>

2.3 Radio codes deletion

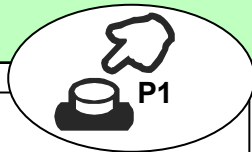

<p>TYPE OF DELETION</p>	<p>P1</p>	<p><i>keep it pressed</i></p>	
<p>SINGLE RADIO CODE</p>	<p>* 5x</p>	<p>Press the button of the transmitter relative to the code to delete</p>	<p><i>continuous sound</i></p>
<p>Press 5 times the button P1 and keep it pressed. The buzzer emits an intermittent sound. Press the button of the transmitter relative to the code to be deleted within 10 seconds. Successful deletion is indicated by a continuous sound of the buzzer.</p>			
<p>ALL THE RADIO CODES</p>	<p>* 6x</p>	<p>(10 s) <i>intermittent sound</i></p>	<p><i>continuous sound</i></p>
<p>Press 6 times the button P1 and keep it pressed for 10 seconds. The buzzer emits a fast intermittent sound. Release when the sound becomes continuous.</p>			

* The buzzer will make a beep each press.

2.4 Remote memorization of further radio codes

Note: P3 button is located inside the transmitter. The added radio code will have the same functions of the code used for the memorization. This procedure is compatible with any type of transmitter.

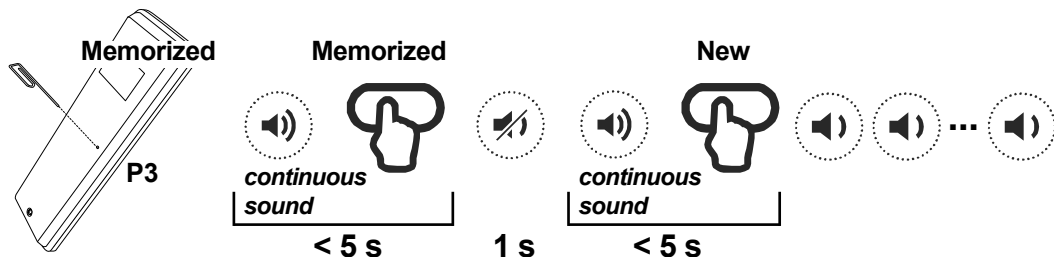

Press the button **P3** of the **memorized** transmitter. The buzzer emits a continuous sound. Press the button relative to a **memorized** code. The sound stops for 1 second then it starts again. Press the button relative to the **new** code. The memorization is indicated by an intermittent sound of the buzzer.

2.5 Remote deletion of a radio code

Note: P3 button is located inside the transmitter.

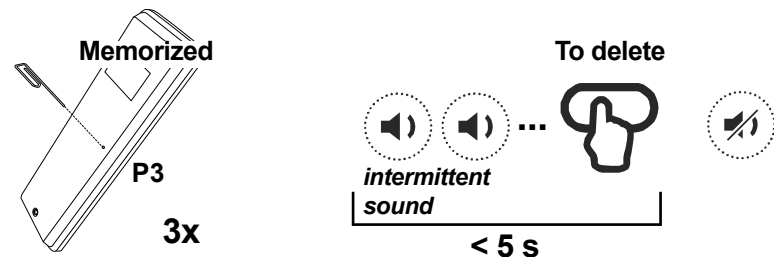

Press **3 times** the button **P3** of the **memorized** transmitter. The buzzer emits a slow intermittent sound. Press the button relative to the code **to delete** within 5 seconds. The buzzer will stop sounding.

3.1 WIND sensor (only version "S")

Alarm priority
HIGH

L2 flashes

Factory setting
ACTIVATED

WIND

The anemometer (**ANEM4**) detects wind speed, which the control unit compares with the threshold set through **DIPs 3-4** (see table). The control unit is only compatible with anemometers generating 4 pulses per rev.

ACTIVE ALARM when

The measured speed is higher than the set threshold (see the table).

Once ACTIVE ALARM

The control unit moves the louvres to the **50%** of complete opening and it **doesn't execute any command**. L2 flashes.

DEACTIVATED ALARM when

The sensor measures a speed lower than the set threshold for at least 30 seconds.

DIP3	DIP4	Km/h
OFF	OFF	40
OFF	ON	50
ON	OFF	60
ON	ON	70

3.2 RAIN sensor (only version "S")

L1 ON

Factory setting
ACTIVATED

RAIN

ACTIVE ALARM when

The sensitive surface of the sensor detects any drops of water.

Once ACTIVE ALARM

The control unit moves the louvres to the complete closing and it **doesn't execute any command**. L1 is ON.

DEACTIVATED ALARM when

The sensor doesn't detect any drop.

Sensor deactivation (60 minutes)

Press the "**STOP**" button of a memorized 7/42 or 3-channel transmitter for **10 s**. The buzzer emits **2 beeps**.

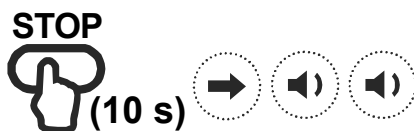

Sensor activation

Press the "**STOP**" button of a memorized 7/42 or 3-channel transmitter for **10 s**. The buzzer emits a continuous sound for **4 s**.

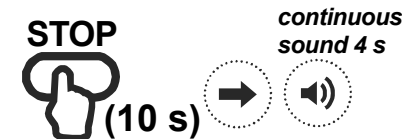



- 1. Branchements et réglages** p. 10
- 2. ÉMETTEURS** p. 11 - 13
- 2.1 Mémorisation des codes radio
- 2.2 Configuration du temps de travail (nécessaire en cas d'utilisation d'émetteurs 7/42 canaux)
- 2.3 Suppression des codes radio
- 2.4 Mémorisation à distance d'autres codes radio
- 2.5 Suppression à distance d'un code radio
- 3. CAPTEURS** p. 13
- 3.1 Capteur de VENT
- 3.2 Capteur de PLUIE
- 4. Spécifications techniques** p. 22

Le produit en objet doit être installé, mis en service et vérifié périodiquement seulement par des techniciens qualifiés, conformément aux normes en vigueur pour les appareillages électriques. Le système est alimenté en 24Vdc. Avant la mise sous tension, s'assurer que les capteurs ainsi que le moteur sont raccordés de manière correcte. Un mauvais branchement du ou des moteurs peut entraîner leur endommagement ainsi que celui de la structure. L'alimentation doit pouvoir fournir la puissance nécessaire à l'ensemble des éléments. En outre, elle doit être conforme à la norme IEC60950-1 ainsi qu'être protégée contre les court-circuits et les surtensions. Pour le raccordement du ou des moteurs à la centrale, utiliser un câble de 2x1,5mm² jusqu'à 6m, au delà, utiliser un câble 2x2,5mm². ÉLIMINATION DU PRODUIT: à la fin de la durée de vie utile de ce produit, il ne doit pas être éliminé comme tout autre déchet domestique. La Société Teleco Automation s.r.l. déclare que le produit est conforme aux conditions essentielles, et aux autres dispositions applicables, établies par la directive 1999/5/CE. La déclaration de conformité peut être consultée sur le site internet www.telecoautomation.com/ce. Dans l'optique d'un développement continu de ses produits, le constructeur se réserve le droit d'apporter sans préavis des modifications aux données techniques et aux prestations.

1 Branchements et réglages

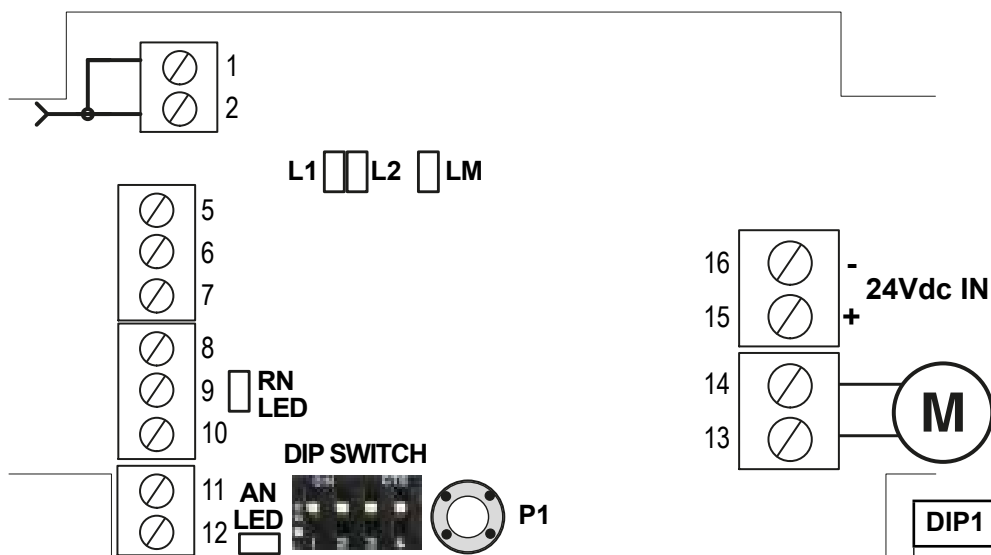

FIN DE COURSE. La centrale est en mesure d'arrêter les moteurs à la butée de fin de course au travers de l'absorption de courant. Le seuil est réglable au moyen des **DIP1** et **DIP2** (tableau). **Attention!** Contrôler que le moteur s'arrête bien aux fins de course (**LM = ON**): augmenter le seuil si le moteur s'arrête pendant la manœuvre ou s'il continue à forcer contre les butées mécaniques.

DIP1	DIP2	(A)
OFF	OFF	1
OFF	ON	2
ON	OFF	3
ON	ON	4

Default

1	MASSE ANTENNE
2	ANTENNE RF
5	COMMUN ENTRÉES
6	ENTRÉE FERMETURE/STOP (N.O)
7	ENTRÉE OUVERTURE/STOP (N.O)
8	CAPTEUR DE PLUIE (JAUNE, MASSE)
9	CAPTEUR DE PLUIE (BLEU, SIGNAL)
10	CAPTEUR DE PLUIE (BLANC, +12V)
11	ANÉMOMÈTRE (BLEU)
12	ANÉMOMÈTRE (MARRON)
13	MOTEUR (FERMETURE)
14	MOTEUR (OUVERTURE)
15	ALIMENTATION (+24Vdc)
16	MASSE ALIMENTATION
AN LED	IMPULSIONS ANÉMOMÈTRE
RN LED	CAPTEUR DE PLUIE DÉCLENCHÉ
L1	ALLUMÉ = ALARME PLUIE
L2	FEU CLIGNOTANT = ALARME VENT
LM	LED FIN DE COURSE
P1	BOUTON DE PROGRAMMATION

Seulement en version «S»

2 ÉMETTEURS

A 1 BOUTON

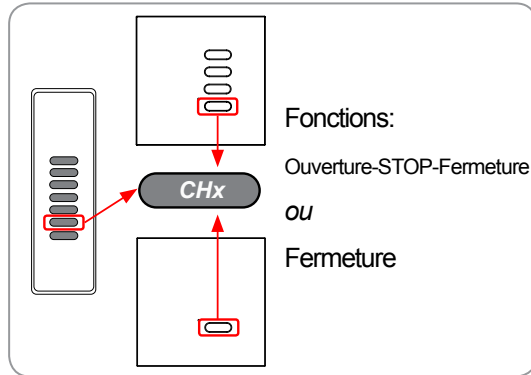



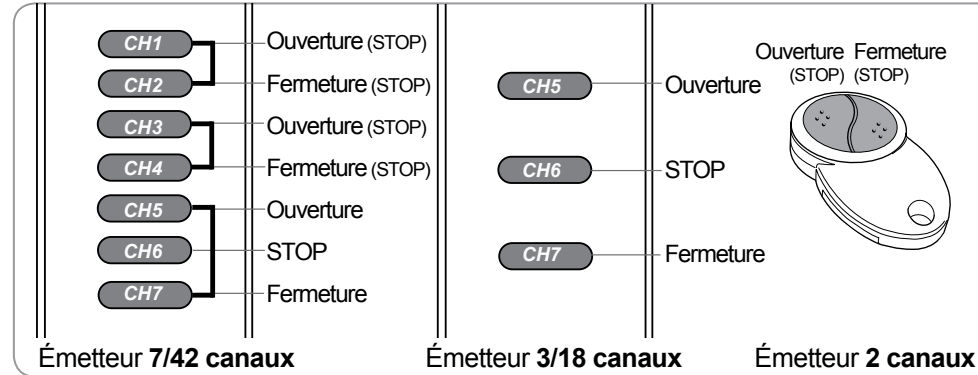



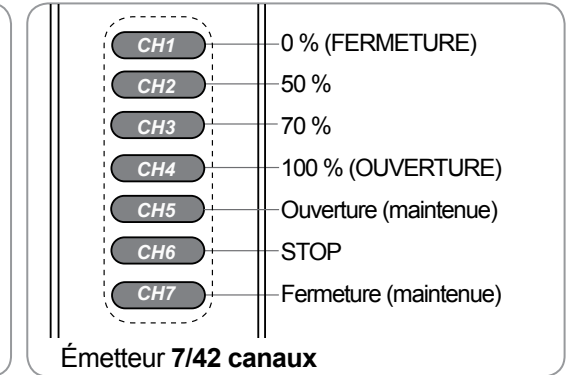





















B COMMANDES AUTOMATIQUES (2 ou 3 BOUTONS)



C ÉMETTEUR 7/42 CANAUX



2.1 Mémorisation des codes radio

TYPE DE MÉMORISATION	P1	  <i>Son continu</i> maintenue	
A 1 BOUTON:   OUVRE   STOP   FERME	* 1x	  	Appuyer sur le bouton de l'émetteur concernant le code à mémoriser.
B COMMANDES AUTOMATIQUES (2 ou 3 BOUTONS)	* 2x	   	Appuyer sur le bouton de l'émetteur concernant le code à mémoriser.
A 1 BOUTON:   FERME	* 3x	    	Appuyer sur le bouton de l'émetteur concernant le code à mémoriser.
C ÉMETTEUR 7/42 CANAUX	* 4x	     	Appuyer sur un quelconque bouton de l'émetteur 7/42 canaux.

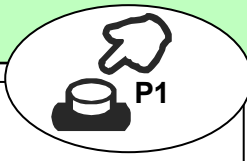

Appuyer sur le bouton **P1** le nombre de fois requis par le type de mémorisation et le maintenir appuyé. L'avertisseur sonore émet un son continu. Appuyer sur le bouton de l'émetteur concernant le code à mémoriser. La mémorisation est confirmée par des bips rapides.

* L'avertisseur sonore émet un bip à chaque pression.

2.2 Configuration du temps de travail (nécessaire en cas d'utilisation d'émetteurs 7/42 canaux)



Attention : il est indispensable d'effectuer la procédure suivante pour pouvoir utiliser les émetteurs à 7/42 canaux (type C).

P1	 (>3 s) son intermittent		
* 10x		Lancer une manœuvre au moyen d'un émetteur mémorisé ou d'une commande filaire.	
Appuyer 10 fois de suite sur le bouton P1 et le maintenir appuyé pendant 3 s. L'avertisseur sonore émet un son intermittent.		Réappuyer sur P1 ou attendre 25 secondes pour quitter la procédure sans sauvegarde.	Note: il est possible d'interrompre ce cycle automatique avec n'importe quelle commande. Si le temps de travail maximal (90 s) est dépassé, la centrale s'arrête en déclenchant un son intermittent qui dure jusqu'au moment où l'on appuie sur un bouton quelconque.

2.3 Suppression des codes radio



TYPE DE SUPPRESSION	P1	 maintenue	
UN SEUL CODE RADIO	* 5x		Appuyer sur un bouton de l'émetteur concernant le code à supprimer. Son continu
TOUS LES CODES RADIO	* 6x	 (10 s) son intermittent	Son continu
	Appuyer 6 fois de suite sur le bouton P1 et le maintenir appuyé pendant 10 secondes . L'avertisseur sonore émet des bips rapides. Lorsque l'avertisseur sonore émet un son continu, relâcher le bouton.		

* L'avertisseur sonore émet un bip à chaque pression.

2.4 Mémorisation à distance d'autres codes radio

Note : Le bouton **P3** se trouve à l'intérieur de l'émetteur. Le code radio ajouté aura les mêmes fonctions que le code utilisé pour la mémorisation. La procédure est compatible avec n'importe quel type d'émetteur.

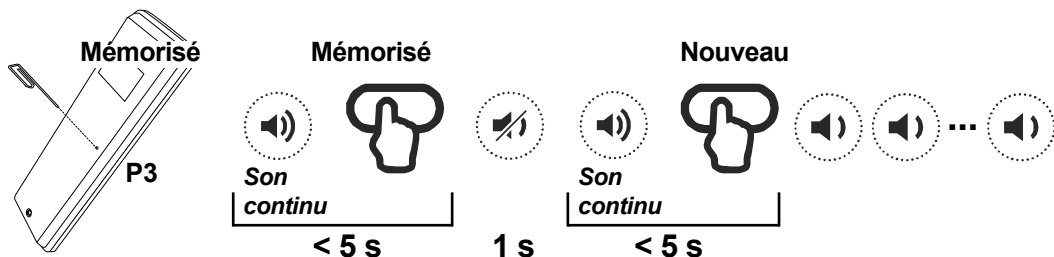

Appuyer sur le bouton **P3** de l'émetteur **déjà mémorisé** et le maintenir appuyé. L'avertisseur sonore émet un son continu. Appuyer sur un bouton concernant un code **déjà mémorisé**. L'avertisseur s'arrête un instant avant d'émettre de nouveau un son continu. Appuyer sur le bouton concernant le code **à mémoriser** du nouvel émetteur. La mémorisation est confirmée par des bips rapides.

2.5 Suppression à distance d'un code radio

Note : Le bouton **P3** se trouve à l'intérieur de l'émetteur.



Appuyer **trois fois** de suite sur le bouton **P3** de l'émetteur **déjà mémorisé** et le maintenir appuyé. L'avertisseur émet des bips lents. Appuyer dans l'espace de 5 secondes sur le bouton concernant le code **à supprimer**. Dès que la suppression a été effectuée, l'avertisseur sonore s'arrête de sonner.

3.1 Capteur de VENT (Seulement en version «S»)

Priorité alarme
HAUTE

L2 clignote

Réglage d'usine
ACTIVÉ

VENT

L'anémomètre (**ANEM4**) détecte la vitesse du vent et la centrale la compare au seuil réglé au moyen des **DIPS 3-4** (voir tableau). La centrale est compatible seulement avec les anémomètres à 4 impulsions/tour.

L'ALARME SE DÉCLENCHÉ quand
La vitesse détectée est supérieure au seuil réglé (voir ci-contre).

Que fait-il quand l'ALARME SE DÉCLENCHÉ
La centrale intervient en faisant pivoter les lames de la pergola à **50%** de l'ouverture complète. **L2 clignote**. La centrale **n'accepte aucune commande**.

L'ALARME NE SE DÉCLENCHÉ PAS quand
Le capteur détecte pendant 30 secondes une vitesse inférieure au seuil réglé.

DIP3	DIP4	Km/h
OFF	OFF	40
OFF	ON	50
ON	OFF	60
ON	ON	70

3.2 Capteur de PLUIE (Seulement en version «S»)

L1 allumé

Réglage d'usine
ACTIVÉ

PLUIE

L'ALARME SE DÉCLENCHÉ quand
La surface sensible du capteur détecte des gouttes d'eau.

Que fait-il quand l'ALARME SE DÉCLENCHÉ
La centrale intervient en faisant pivoter les lames de la pergola jusqu'à la **FERMETURE** complète. **L1 allumé**. La centrale **n'accepte aucune commande**.

L'ALARME NE SE DÉCLENCHÉ PAS quand
Le capteur ne détecte pas de pluie.

Désactivation du capteur (60 minutes)
Appuyer pendant **10 s** sur le bouton **STOP** d'un émetteur mémorisé (7/42 ou 3 canaux). L'avertisseur émet **2 bips**.

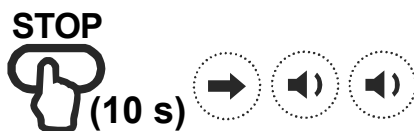

Activation du capteur
Appuyer pendant **10 s** sur le bouton **STOP** d'un émetteur mémorisé (7/42 ou 3 canaux). L'avertisseur sonore émet un son continu pendant **4 s**.





INHALT



WARNHINWEISE

1. Anschlüsse und Einstellungen S. 14

2. SENDER S. 15-17

- 2.1 Speicherung Funkcodes
- 2.2 Konfiguration der Betriebszeit (erforderlich bei Verwendung von 7/42-Kanal-Sendern)
- 2.3 Löschung von Funkcodes
- 2.4 Fern-Speicherung weiterer Funkcodes
- 2.5 Fern-Löschung eines Funkcodes

3. WETTERSENSOREN S. 17

- 3.1 Regensensor
- 3.2 Windwächter

4. Technische Daten S. 22

Das Produkt darf nur von qualifiziertem technischen Personal unter Einhaltung der geltenden Gesetze installiert werden die automatische Abdeckungen betreffen. Das System wird mit 24Vdc betrieben. Vergewissern Sie sich vor dem Anschließen des Geräts an das Stromnetz, dass die Sensoren und die Motoren korrekt verbunden sind. Bei einer falschen Verbindung (vertauschte Polarität) können die Motoren und die daran angeschlossenen mechanischen Teile beschädigt werden. Die Stromversorgung des Geräts muss auf die zulässigen Spannungs- und Strombereiche des Geräts und der verbundenen Motoren ausgelegt sein. Die Stromversorgung muss der Norm IEC60950-1 entsprechen und gegen Kurzschluss und Überspannung geschützt sein. Für den Anschluss der Motoren an das Gerät bis zu einer Länge von 6 m wird ein 2x1.5mm Kabel empfohlen, während bei einer größeren Länge ein 2x2.5 mm Kabel empfohlen wird. **ENTSORGUNG DES GERÄTS:** nach dem Ablauf der Nutzungszeit des Gerätes darf es nicht ohne Weiteres im Hausmüll entsorgt werden, sondern muss zu einer entsprechenden Entsorgungsstelle für elektronische Geräte gebracht werden. Hiermit erklärt Teleco Automation s.r.l., dass das Produkt den Anforderungen und den einschlägigen Bestimmungen der Richtlinie 1999/5/CE entspricht. Die Konformitätserklärung kann im Internet unter www.telecoautomation.com/ce eingesehen werden. Im Zuge einer kontinuierlichen Weiterentwicklung der Produkte behält sich der Hersteller das Recht vor technische Daten und Funktionen ohne vorherige Ankündigung zu ändern.

1 Anschlüsse und Einstellungen

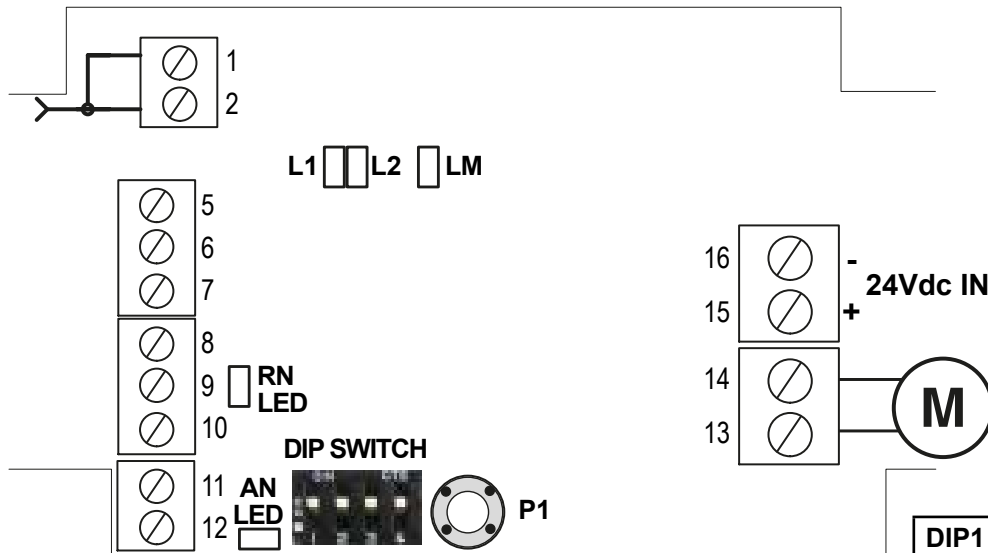

ENDABSCHALTUNG. Das Steuergerät ist in der Lage, die Motoren bei einer mechanischen Sperre durch Stromaufnahme anzuhalten. Die Schwelle kann mit **DIP1** und **DIP2** eingestellt werden (Tabelle). **Achtung!** Kontrollieren, dass der Motor wirklich bei dem Anschlag ausgeht (**LM = ON**): den Schwellenwert erhöhen, wenn der Motor während des Manövers ausgeht. Den Schwellenwert verringern, wenn der Motor bei Erreichen der mechanischen Sperren weiterläuft.

DIP1	DIP2	(A)
OFF	OFF	1
OFF	ON	2
ON	OFF	3
ON	ON	4

Default

1	GND ANTENNE
2	RF ANTENNE
5	GEMEINSAMER ANSCHLUSS
6	EINGANG ZU/STOP (Schließer)
7	EINGANG AUF/STOP (Schließer)
8	REGENSENSOR (GELB, GND)
9	REGENSENSOR (BLU, SIGNAL)
10	REGENSENSOR (WEISS, +12V)
11	WINDWÄCHTER (BLAU)
12	WINDWÄCHTER (BRAUN)
13	MOTOR (ZU)
14	MOTOR (AUF)
15	STROMVERSORGUNG (+24Vdc)
16	STROMVERSORGUNG (GND)
AN LED	IMPULSE WINDWÄCHTER
RN LED	REGEN SENSOR AUSGELÖST
L1	AN= ALARM REGEN
L2	BLINKEND= ALARM WIND
LM	LED ENDSCHALTER
P1	PROGRAMMIERUNGSTASTE

Nur bei Ausführung „S“

2 SENDER

A 1 TASTE

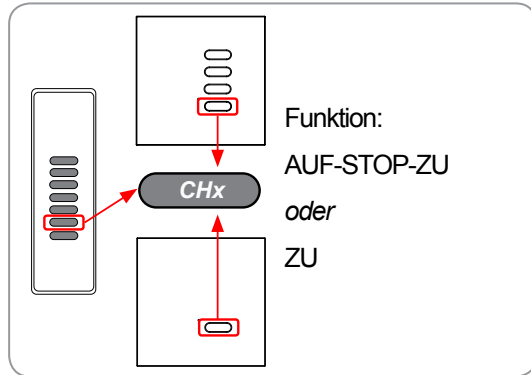

B AUTOMATISCHE BEFEHLE (2 oder 3 Tasten)

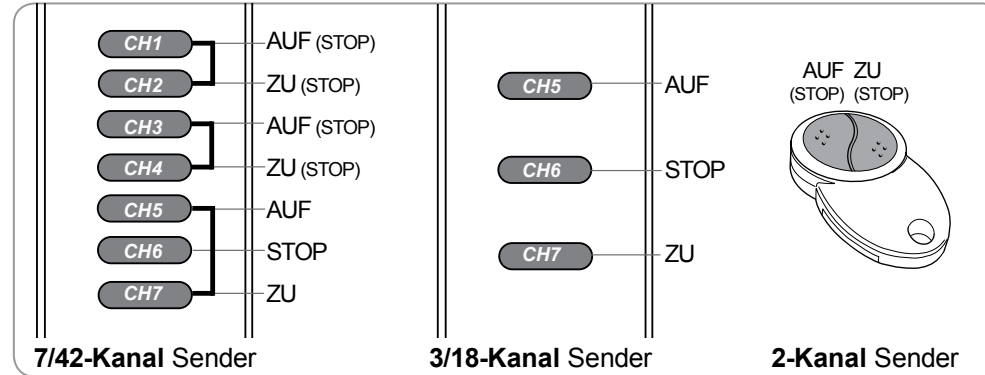

C 7/42-KANAL SENDER

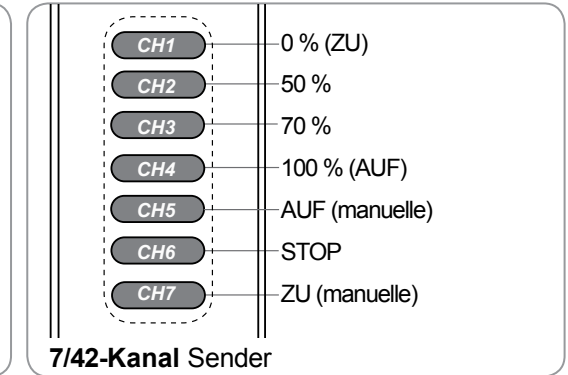

2.1 Speicherung Funkcodes

SPEICHERUNGSART		P1	gedrückt halten Dauerton	P1
A 1 TASTE:		* 1x	→	... intermittierender Ton
B AUTOMATISCHE BEFEHLE (2 oder 3 Tasten)		* 2x	→	
A 1 TASTE:		* 3x	→	
C 7/42-KANAL SENDER		* 4x	→	

Die Taste **P1** so oft drücken, wie bei der jeweiligen Speicherungsart gefordert ist und dann gedrückt halten. Der Summer erzeugt einen Dauerton. Die Taste des Senders drücken, die dem zu speichernden Code entspricht. Der Summer bestätigt die erfolgreiche Speicherung durch einen schnellen intermittierenden Ton.

* Das Gerät quittiert jeden Druck mit einem Ton.

2.2 Konfiguration der Betriebszeit (erforderlich bei Verwendung von 7/42-Kanal-Sendern)



Achtung: Die folgende Prozedur ist unerlässlich für die Verwendung von 7/42-Kanal-Sendern (Typ C).

P1	 (>3 S) <i>intermittierender Ton</i>		
<p>* 10x</p>	<p>Ein Manöver mit einem gespeicherten Sender oder Kabeingang durchführen.</p>		
<p>Zehnmals die Taste P1 drücken und beim zehnten Mal 3 Sekunden lang gedrückt halten. Der Summer gibt einen intermittierenden Ton ab.</p>		<p>Erneut P1 drücken oder 25 S warten und so die Prozedur ohne Speicherung beenden.</p>	<p>Anmerkung: Es ist unmöglich, diesen automatischen Zyklus mit irgendeinem Befehl zu beenden. Sollte die maximale Betriebszeit (90 S) überschritten werden, schaltet sich das Steuergerät ab und erzeugt bis zum Drücken einer beliebigen Taste einen intermittierenden Ton.</p>

2.3 Löschung von Funkcodes



LÖSCHUNGSART	P1	 <i>gedrückt halten</i>	
EINZELNER FUNKCODE	<p>* 5x</p>	<p>Die Sendertaste drücken, die sich auf den zu löschenden Code bezieht.</p>	<i>Dauerton</i>
<p>Fünfmals die Taste P1 drücken und gedrückt halten. Der Summer gibt einen intermittierenden Ton ab. Innerhalb von 10 Sekunden eine Taste des Senders drücken, die dem zu löschenden Code zugeordnet ist. Die erfolgreiche Löschung wird vom Summer durch einen Dauerton bestätigt.</p>			
ALLE FUNKCODES	<p>* 6x</p>	<p><i>intermittierender Ton</i></p>	<i>Dauerton</i>
<p>Sechsmal die Taste P1 drücken und beim sechsten Mal 10 Sekunden lang gedrückt halten. Der Summer gibt einen schnell intermittierenden Ton ab. Die Taste loslassen, wenn das Summen in einen Dauerton übergeht.</p>			

* Das Gerät quittiert jeden Druck mit einem Ton.

2.4 Fern-Speicherung weiterer Funkcodes

Hinweis: Die Taste **P3** befindet sich im Inneren des Senders. Der hinzugefügte Funkcode wird dieselben Funktionen haben, wie der Code, der für die Eingabe verwendet wurde. Dieses Verfahren ist mit allen Arten von Sendern kompatibel.

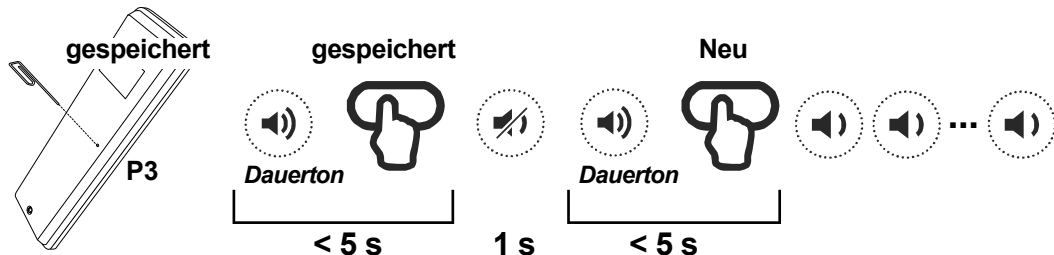

Die Taste **P3** des bereits **gespeicherten** Senders drücken und gedrückt halten. Der Summer erzeugt einen Dauerton. Eine Taste drücken, die mit einem bereits **gespeicherten** Code assoziiert ist. Der Summer unterbricht sich für 1 Sekunde und gibt dann weiter seinen Dauerton ab. Die Taste drücken, die mit dem zu speichernden Code des **neuen** Codes assoziiert ist. Die erfolgreiche Löschung wird vom Summer durch einen schnell intermittierenden Ton bestätigt.

2.5 Fern-Löschung eines Funkcodes

Hinweis: Die Taste **P3** befindet sich im Inneren des Senders.

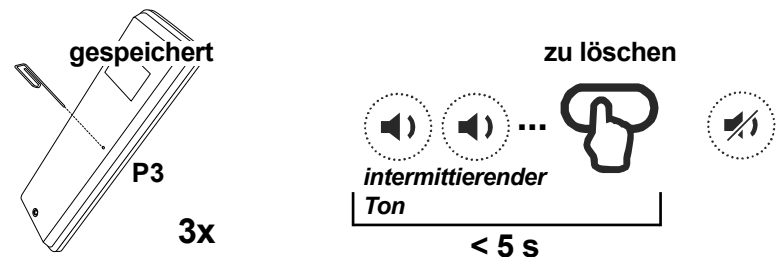

Dreimal die Taste **P3** des bereits **gespeicherten** Senders drücken und gedrückt halten. Der Summer erzeugt einen langsam intermittierenden Ton. Innerhalb von 5 Sekunden eine auf den **zu löschenden** Code bezogene Taste drücken. Bei erfolgreicher Speicherung schaltet sich der Summer ab.

3.1 WINDWÄCHTER (Nur in der „S“ Ausführung)

Alarmpriorität
HOCH

L2 blinkt

Werkseinstellung
AKTIVIERT



Der Windwächter (**ANEM4**) ermittelt die Windgeschwindigkeit und das Steuergerät vergleicht den Wert mit der mittels **DIP 3-4** vorgegebenen Schwelle (s. Tabelle). Das Steuergerät ist nur kompatibel mit Windmessern mit 4 Impulsen/Umdrehung.

ALARM AUSGELÖST, wenn
Die gemeldete Windgeschwindigkeit ist höher als die eingestellte Schwelle (s. nebenstehende Abb.)

Was macht er bei ALARM AUSGELÖST
Das Steuergerät stellt die Lamellen der Pergola auf **50%** der Vollöffnung ein. Das Steuergerät **führt keinerlei Befehl aus**. **L2 blinkt**.

ALARM NICHT AUSGELÖST wenn
Der Sensor misst über 30 Sekunden eine Geschwindigkeit unterhalb der eingestellten Schwelle.

DIP3	DIP4	Km/h
OFF	OFF	40
OFF	ON	50
ON	OFF	60
ON	ON	70

3.2 REGENSENSOR (Nur in der „S“ Ausführung)

L1 EIN

Werkseinstellung
AKTIVIERT



ALARM AUSGELÖST, wenn
Die Benetzung des Sensors durch Regentropfen wird erfasst.

Was macht er bei ALARM AUSGELÖST
Das Steuergerät stellt die Lamellen der Pergola auf **VOLLSCHLIESSUNG** ein. Das Steuergerät **führt keinerlei Befehl aus**. **L1 = EIN**.

ALARM NICHT AUSGELÖST wenn
Der Sensor erfasst keinen Regen.

Deaktivierung der Sensor (60 Minuten)
10 Sek. lang die **“STOP”**-Taste eines gespeicherten Senders drücken (7/42 o 3 Kanäle). Der Summer erzeugt **2 kurze Töne**.



Aktivierung der Sensors
10 Sek. lang die **“STOP”**-Taste eines gespeicherten Senders drücken (7/42 o 3 Kanäle). Der Summer gibt **4 Sekunden** lang einen Dauerton ab.





ÍNDICE



ADVERTENCIAS

- 1. Conexiones y ajustes** p. 18
- 2. TRANSMISORES** p. 19 - 21
 - 2.1 Memorización de códigos radio
 - 2.2 Configuración del tiempo de trabajo (necesaria si se utilizan transmisores 7/42 canales)
 - 2.3 Cancelación de códigos radio
 - 2.4 Memorización remota de otros códigos radio
 - 2.5 Cancelación remota de un código radio
- 3. SENSORES** p. 21
 - 3.1 Sensor de VIENTO
 - 3.2 Sensor de LLUVIA
- 4. Especificaciones Técnicas** p. 22

La instalación, puesta en servicio y mantenimiento del producto solo deben ser efectuados por personal técnico cualificado cumpliendo la normativa vigente para los equipos eléctricos. El sistema se alimenta a 24Vcc. Antes de conectar la alimentación es necesario comprobar que los sensores y los motores estén conectados correctamente. La conexión incorrecta de los motores (inversión de la polaridad) podría provocar daños tanto en los motores como en los elementos mecánicos conectados. La alimentación debe suministrar la tensión y la corriente requeridas de acuerdo con las características del sistema. La alimentación debe ser conforme con la norma IEC60950-1 y debe estar protegida contra los cortocircuitos y las sobretensiones. Utilice un cable de 2 x 1,5 mm para conectar los motores y la unidad de control para una longitud de hasta 6 m, o un cable de 2 x 2,5 mm para longitudes mayores. **ELIMINACIÓN DEL PRODUCTO:** Al final de su vida útil, el producto no debe desecharse como residuos domésticos, sino que debe llevarse a un centro de recogida de residuos eléctricos y electrónicos. Por el presente Teleco automation s.r.l. declara que el producto cumple los requisitos esenciales y otras disposiciones relevantes establecidos por la Directiva 1999/5/CE. La declaración de conformidad del producto puede consultarse en la página web www.telecoautomation.com/ce. Teniendo en cuenta el desarrollo continuo de sus productos, el fabricante se reserva el derecho a modificar los datos técnicos y las características del producto sin previo aviso.

1 Conexiones y ajustes

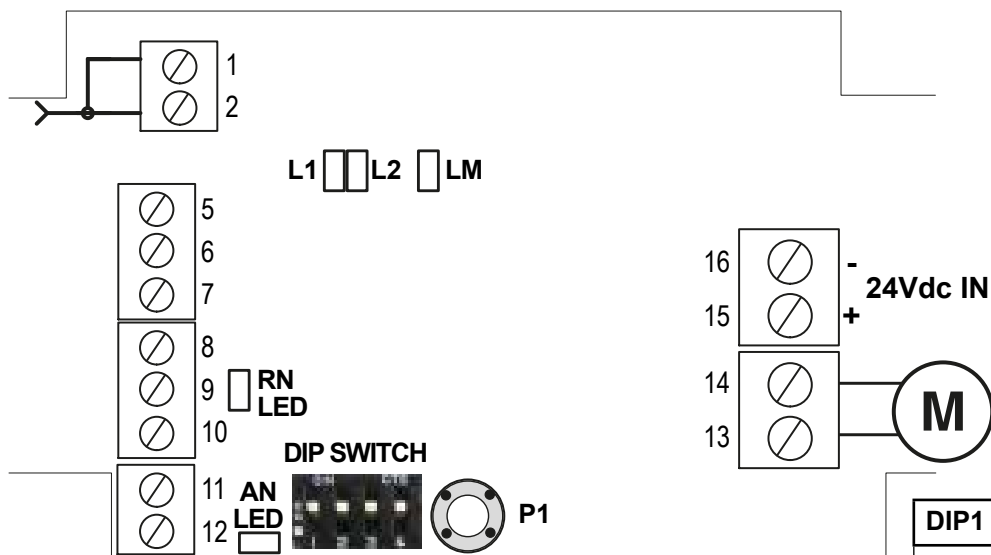

FIN DE CARRERA. La unidad de control para los motores en el punto de un tope mecánico mediante absorción de corriente. El umbral puede ajustarse con **DIP1** y **DIP2** (tabla). **¡Atención!** Compruebe que el motor solo se pare en los topes mecánicos (**LM = ON**): incremente el umbral si el motor se para durante la maniobra o redúzcalo si el motor sigue empujando contra los topes mecánicos.

Default

1	ANTENA (MASA)
2	ANTENA RF
5	ENTRADAS COMÚN
6	ENTRADA CIERRE/PARADA (N.A.)
7	ENTRADA APERTURA/PARADA (N.A.)
8	SENSOR DE LLUVIA (AMARILLO, MASA)
9	SENSOR DE LLUVIA (AZUL, SEÑAL)
10	SENSOR DE LLUVIA (BLANCO, +12V)
11	SENSOR DE VIENTO (AZUL)
12	SENSOR DE VIENTO (MARRÓN)
13	MOTOR (CIERRE)
14	MOTOR (APERTURA)
15	ALIMENTACIÓN (+24Vcc)
16	ALIMENTACIÓN (MASA)
AN LED	IMPULSOS SENSOR DE VIENTO
RN LED	SENSOR DE LLUVIA ACTIVO
L1	ENCENDIDO = ALARMA DE LLUVIA
L2	PARPADEANTE = ALARMA DE VIENTO
LM	LED DE FIN DE CARRERA
P1	BOTÓN DE PROGRAMACIÓN

Solo en la versión "S"

2 TRANSMISORES

A 1 BOTÓN

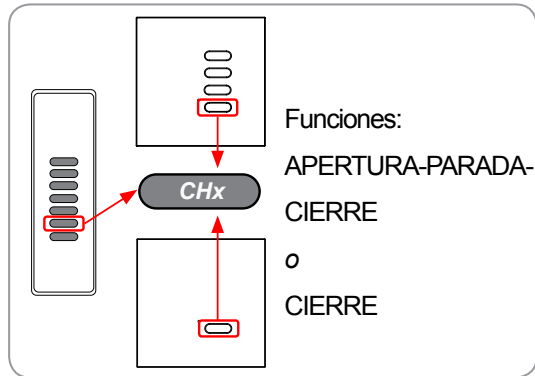

B COMANDOS AUTOMÁTICOS (2 o 3 BOTONES)

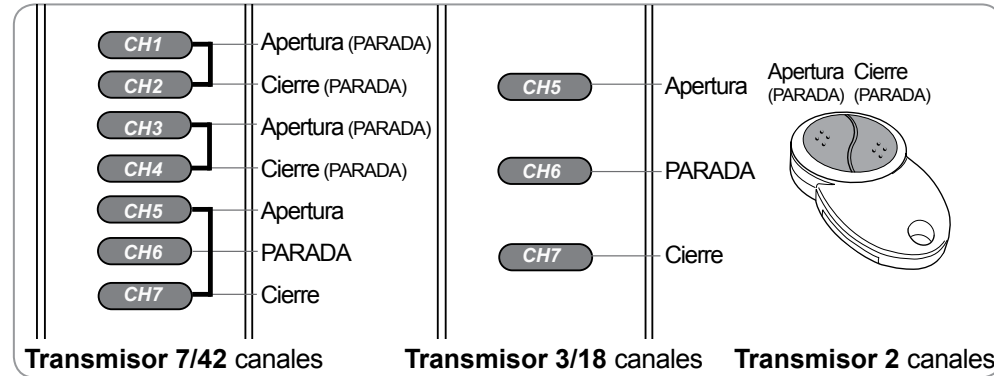

C TRASMISOR 7/42 CANALES

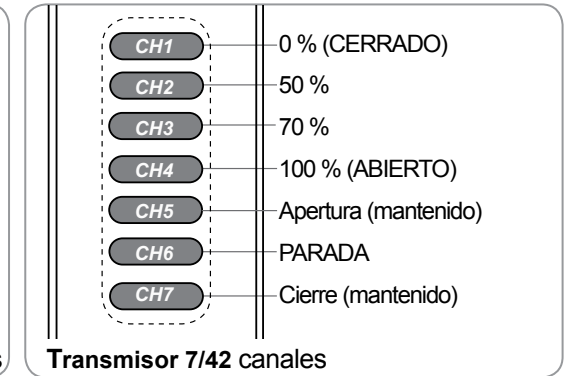

2.1 Memorización de códigos radio

TIPO DE MEMORIZACIÓN	P1	<i>sonido continuo</i>	<i>manténgalo pulsado</i>	<i>sonido intermitente</i>
A 1 BOTÓN:	* 1x			
B COMANDOS AUTOMÁTICOS (2 o 3 BOTONES)	* 2x			
A 1 BOTÓN:	* 3x			
C TRASMISOR 7/42 CANALES	* 4x			

Pulse el botón **P1** tantas veces como requiera el tipo de memorización y manténgalo pulsado. El zumbador emite un sonido continuo. Pulse el botón del transmisor correspondiente al código a memorizar. La memorización se indica mediante un sonido intermitente del zumbador.

* El zumbador emitirá un pitido con cada pulsación.

2.2 Configuración del tiempo de trabajo (necesaria si se utilizan transmisores 7/42 canales)



Atención: el procedimiento que se indica a continuación es necesario cuando se utilizan transmisores 7/42 canales (tipo C).

P1	 (>3 s) <i>sonido intermitente</i>		
<p>* 10x</p>	<p>Inicie una maniobra utilizando un transmisor memorizado o mediante la entrada con cable.</p>	<p>Pulse P1 de nuevo o espere 25 segundos para salir del procedimiento sin guardar el ajuste.</p>	<p>Nota: este ciclo automático puede detenerse con cualquier comando. Si se supera el tiempo de trabajo (90 s), la unidad de control se para y emite un sonido intermitente hasta que se pulse cualquier botón.</p>
<p>Pulse el botón P1 10 veces y manténgalo pulsado durante 3 segundos. El zumbador emite un sonido intermitente.</p>			

2.3 Cancelación de códigos radio



TIPO DE CANCELACIÓN	P1	 <i>manténgalo pulsado</i>	
<p>UN SOLO CÓDIGO RADIO</p>	<p>* 5x</p>	<p>Pulse el botón del transmisor correspondiente al código a cancelar.</p>	<p><i>sonido continuo</i></p>
<p>TODOS LOS CÓDIGOS RADIO</p>	<p>* 6x</p> (10 s) <i>intermitente continuo</i>	<p>Pulse 6 veces el botón P1 y manténgalo pulsado durante 10 segundos. El zumbador emite un sonido intermitente rápido. Suelte el botón cuando el sonido se vuelva continuo.</p>	<p><i>sonido continuo</i></p>

* El zumbador emitirá un pitido con cada pulsación.

2.4 Memorización remota de otros códigos radio

Nota: El botón **P3** está situado en el interior del transmisor. El código radio añadido tendrá las mismas funciones que el código utilizado para la memorización. Este procedimiento es compatible con cualquier tipo de transmisor.



Pulse el botón **P3** del **transmisor** memorizado. El zumbador emite un sonido continuo. Pulse el botón correspondiente a un **código** memorizado. El sonido se para durante 1 segundo y comienza de nuevo a continuación. Pulse el botón correspondiente al **nuevo** código. La memorización se indica mediante un sonido intermitente del zumbador.

2.5 Cancelación remota de un código radio

Nota: El botón **P3** está situado en el interior del transmisor.



Pulse **3 veces** el botón **P3** del **transmisor** memorizado. El zumbador emite un sonido intermitente lento. Pulse el botón correspondiente al código a **cancelar** antes de 5 segundos. El zumbador dejará de sonar.

3.1 Sensor de VIENTO (solo la versión "S")

Prioridad de alarma
ALTA

L2 parpadea

Ajuste de fábrica
ACTIVADO



El anemómetro (**ANEM4**) detecta la velocidad del viento, que la unidad de control compara con el valor umbral ajustado mediante los **DIPs 3-4** (vea la tabla). La unidad de control solo es compatible con anemómetros que generen 4 impulsos por revolución.

La ALARMA SE ACTIVA cuando

La velocidad medida es mayor que el valor umbral ajustado (ver la tabla).

Cuando la ALARMA SE ACTIVA

La unidad de control mueve las persianas al **50%** de la apertura completa y no **ejecuta ningún comando**. **L2** parpadea.

La ALARMA SE DESACTIVA cuando

El sensor mide una velocidad menor que el valor umbral ajustado durante al menos 30 segundos.

DIP3	DIP4	Km/h
OFF	OFF	40
OFF	ON	50
ON	OFF	60
ON	ON	70

3.2 Sensor de LLUVIA (solo la versión "S")

L1 encendido

Ajuste de fábrica
ACTIVADO



La ALARMA SE ACTIVA cuando

La superficie sensible del sensor detecta gotas de agua.

Cuando la ALARMA SE ACTIVA

La unidad de control mueve las persianas al cierre completo y no **ejecuta ningún comando**. **L1** está encendido.

La ALARMA SE DESACTIVA cuando

El sensor no detecta ninguna gota.

Desactivación del sensor (60 minutos) PARADA

Pulse el botón "PARADA" de un transmisor 7/42 o 3 canales memorizado durante **10 s**. El zumbador emite **2 pitidos**.



Activación del sensor

Pulse el botón "PARADA" de un transmisor 7/42 o 3 canales memorizado durante **10 s**. El zumbador emite un sonido continuo durante **4 s**.

PARADA

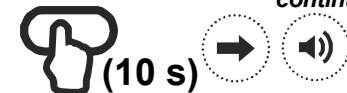

sonido continuo 4 s



Alimentazione - Power supply - Alimentation - Stromversorgung - Alimentación	24Vdc
Potenza massima uscita - Max. output power - Puissance maximale de sortie Max. Ausgänge Leistung - Potencia máxima de salida	max. 4,5 A (24Vdc)
Alimentazione sensore pioggia - Rain sensor power supply - Alimentation du capteur de pluie Regensensor Stromversorgung - Alimentación del sensor de lluvia	12Vdc (max.100mA)
Temperatura di funzionamento - Operating temperature range - Température de fonctionnement Umgebungstemperatur im Betrieb - Temperatura de funcionamiento	-20° - +50°C
Tempo lavoro - Working time - Temps de travail - Betriebszeit - Tiempo de trabajo	90 s
Grado di protezione - Protection rating - Degré de protection - Schutzart - Grado de protección	IP54
Frequenza ricezione - Reception frequency - Fréquence de réception Empfangsfrequenz - Frecuencia de recepción	868.3 MHz
Capacità memoria radio (trasmettitori) - Radio memory capability (transmitters) Capacité mémoire radio (émetteurs) - Speicherbare Sender - Capacidad de memoria radio (transmisores)	16

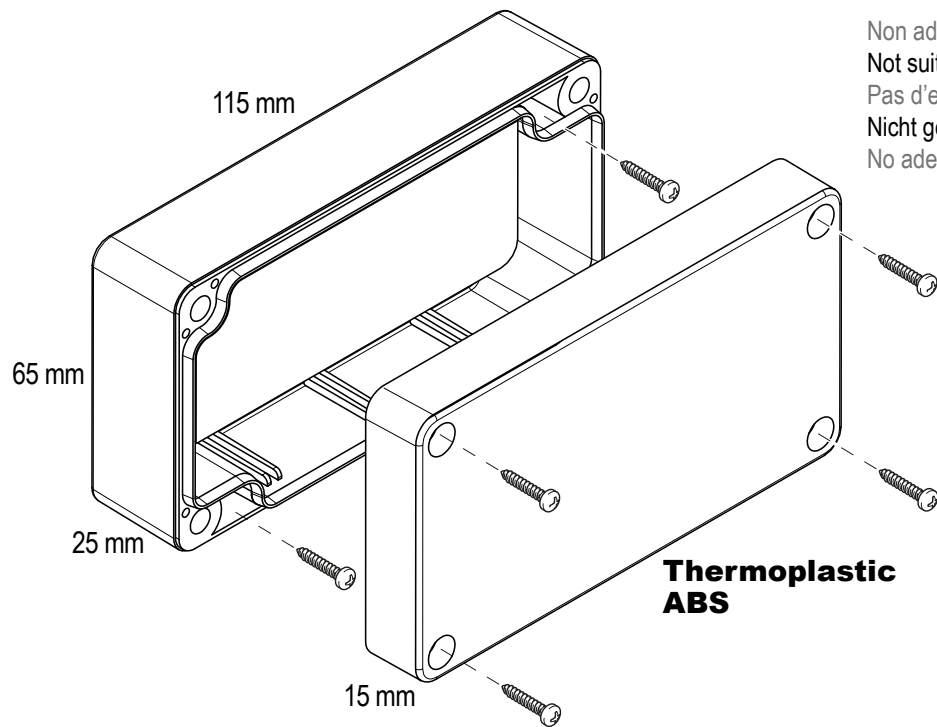

Non adatto all'esposizione diretta dei raggi UV
 Not suitable for direct UV exposure
 Pas d'exposition directe aux UV
 Nicht geeignet für direkte Aussetzung von UV-Strahlung
 No adecuado para la exposición directa a los rayos UV

Per evitare infiltrazioni d'acqua si consiglia di cablare il prodotto come segue:
 To prevent infiltration of water, wire the product as follows:
 Pour éviter les infiltrations d'eau, il est conseillé de câbler le produit comme indiqué ci-dessous:
 Zur Vermeidung von Wasserinfiltrationen wird empfohlen, das Produkt folgendermaßen zu verkabeln:
 Con el fin de evitar la infiltración de agua, se recomienda efectuar el cableado del producto de la siguiente manera:

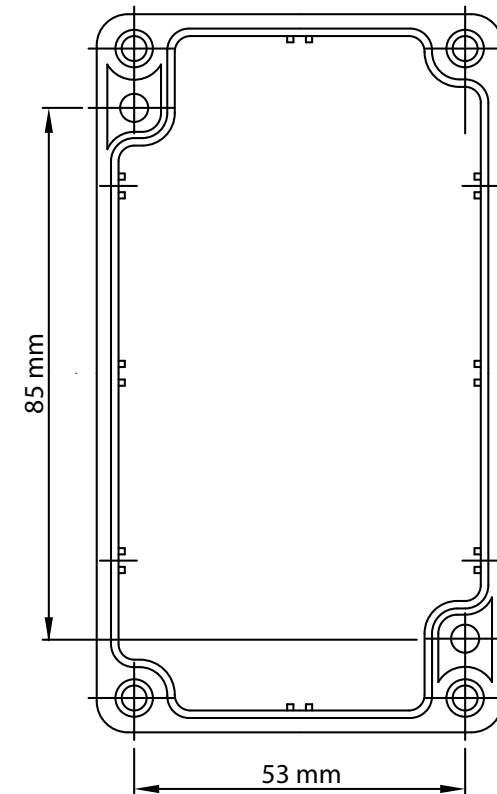
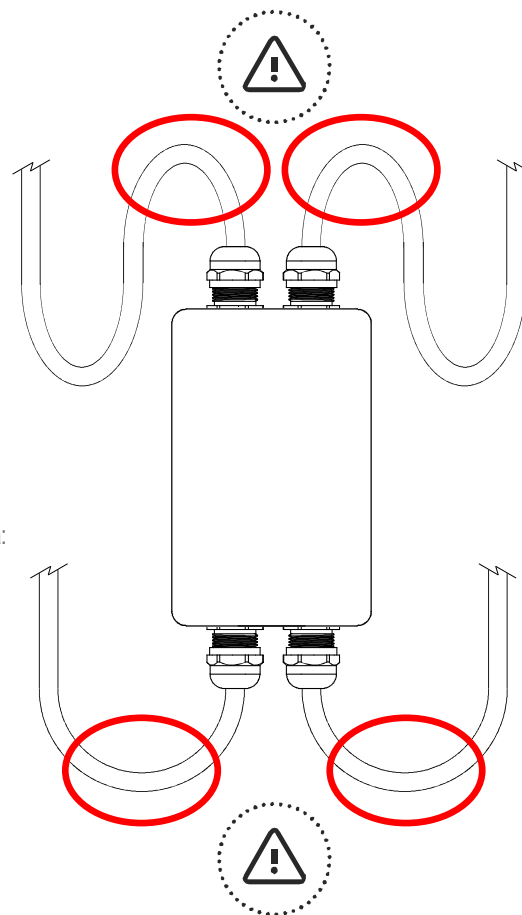

Fori di fissaggio del prodotto
 Product fastening holes
 Trous de fixation du produit
 Befestigungslöcher des Produkts
 Orificios de fijación del producto

Teleco Automation S.r.l.
Italy
Tel. +39.0438.388511
Fax +39.0438.388536
info@telecoautomation.com

Teleco Automation France
France
Tel. +33.(0)472.145080
Fax +33.(0)472.140503
info@telecofrance.com

Teleco Automation GmbH
Germany
Tel. +49.(0)8122.9563024
Fax +49.(0)8122.9563026
info.de@telecoautomation.com

Teleco Automation Oceania Pty Ltd
Australia
Tel. +61.(07)5502.7801
info@telecoautomation.com.au



www.telecoautomation.com