

IT - RICEVITORE WIRELESS 230V~ CON 4 USCITE PROTETTE DA FUSIBILE PER COLLEGARE DIRETTAMENTE CARICHI FINO A 4000W IN TOTALE. GRADO DI PROTEZIONE IP54.

EN - WIRELESS 230V~ RECEIVER WITH 4 OUTPUTS PROTECTED BY FUSE FOR THE DIRECT CONNECTION OF LOADS UP TO 4000W IN ALL. IP54 RATING.

FR - RÉCEPTEUR SANS FIL 230V~ AVEC 4 SORTIES ET PROTECTION PAR FUSIBLES POUR CONNECTER DIRECTEMENT DES CHARGES JUSQU'À 4000W AU TOTAL. DEGRÉ DE PROTECTION IP54.

DE - DRAHTLOSER 230V~ EMPFÄNGER MIT 4 AUSGÄNGEN MIT ABSICHERUNG. DIREKTES SCHALTEN VON LASTEN BIS ZU 4000W INSGESAMT. SCHUTZART: IP54.

NL - DRAADLOZE ONTVANGER 230V~ MET 4 UITGANGEN BEVEILIGD DOOR MIDDEL VAN EEN ZEKERING, VOOR DE AANSLUITING VAN BELASTINGEN TOT 4000W IN TOTAAL. BESCHERMINGSGRAAD IP54.

IT - Codice prodotto EN - Product code FR - Code du produit DE - Artikelnummer NL - Artikelnummer

TVRCL868A60 (868.3Mhz) TVRCL916A60 (916Mhz)

IT - COLLEGAMENTI EN - WIRINGS FR - CONNEXIONS DE - ANSCHLÜSSE NL - AANSLUITINGEN

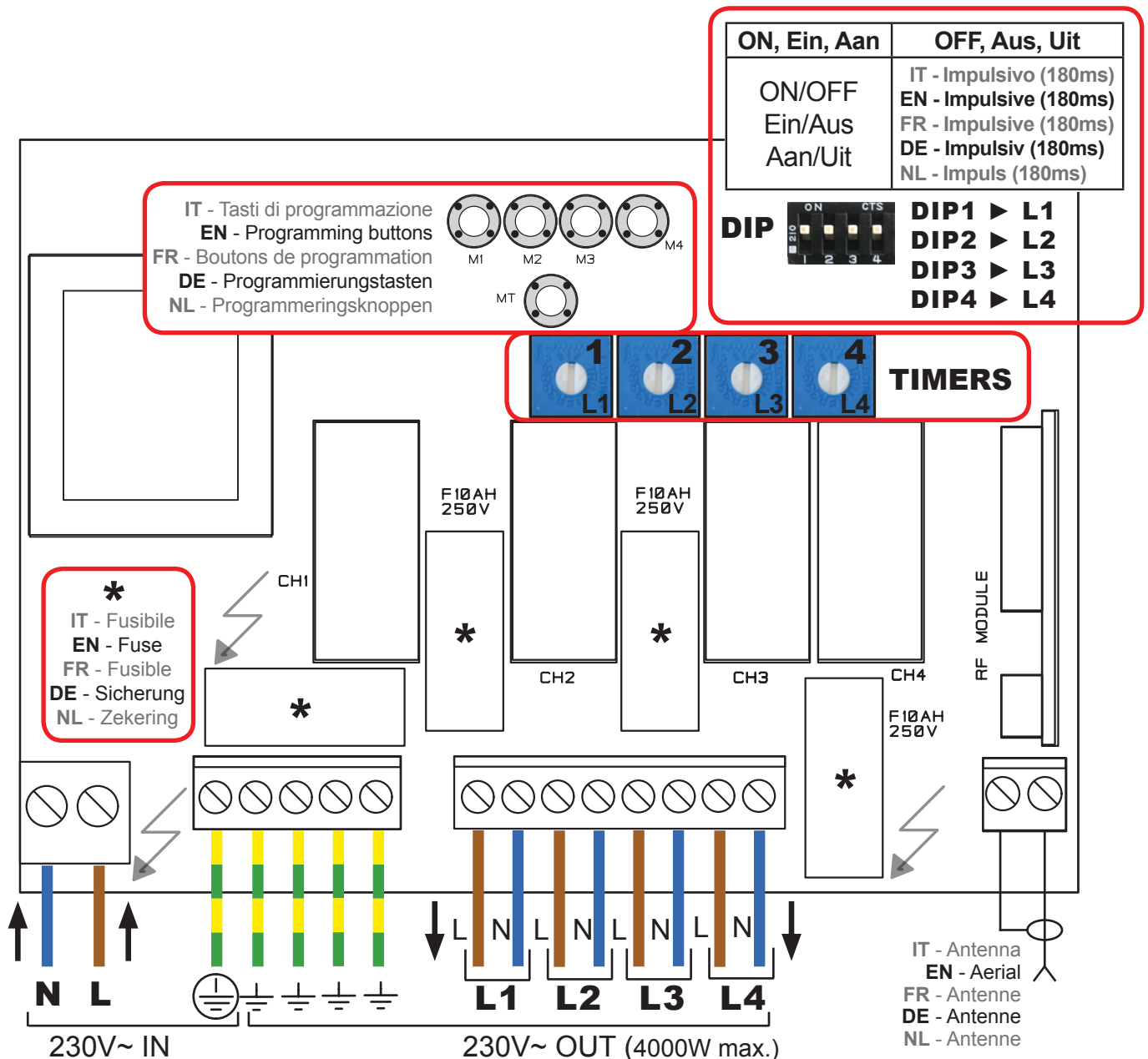

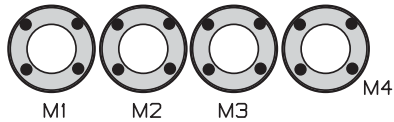

M1 ► L1

M2 ► L2

M3 ► L3

M4 ► L4

IT - È possibile memorizzare un codice radio in differenti uscite. EN - It's possible to memorize a radio code in more output. FR - Vous pouvez mémoriser un code radio dans différentes sorties. DE - Es ist möglich einen Funkkanal in mehrere Ausgänge einzulernen. NL - Het is mogelijk om een code op te slaan in meer dan een uitgang.

A IT - ON/OFF, impulsivo EN - ON/OFF, impulsive
FR - ON/OFF, impulsive DE - Ein/Aus, impulsiv
NL - Aan/Uit, impuls

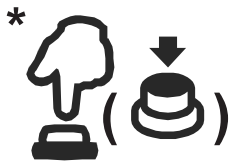

suono continuo
continuous sound
son continu
Dauerton
constante toon

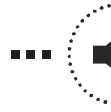

suono intermittente
intermittent sound
son intermittent
intermittierender Ton
intermitterende toon



IT - Premere il tasto relativo all'uscita (M1..M4) e tenere premuto.
EN - Press the button relative to the output (M1..M4) and keep it pressed.
FR - Appuyer sur le bouton concernant le sortie (M1..M4) et le maintenir appuyé.
DE - Drücken Sie die Taste bezogen auf den Ausgang (M1..M4) und gedrückt halten.
NL - Druk op de knop van de uitgang die geprogrammeerd moet worden (M1..M4) en houd hem ingedrukt.

IT - Premere il tasto del trasmettitore relativo al codice da memorizzare.
EN - Press the button of the transmitter relative to the code to memorize.
FR - Appuyer sur le bouton de l'émetteur concernant le code à mémoriser.
DE - Drücken Sie die Sendertaste die auf den zu speichernden Code bezogen ist.
NL - Druk op de knop van de zender waar de code moet opgeslagen worden.

B ON, Ein, Aan ►
OFF, Aus, Uit ►



suono continuo
continuous sound
son continu
Dauerton
constante toon

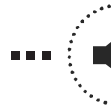

suono intermittente
intermittent sound
son intermittent
intermittierender Ton
intermitterende toon



IT - Premere **2 volte** il tasto relativo all'uscita (M1..M4) e tenere premuto.
EN - Press **2 times** the button relative to the output (M1..M4) and keep it pressed.
FR - Appuyer **2 fois** sur le bouton concernant le sortie (M1..M4) et le maintenir appuyé.
DE - Drücken Sie **2 mal** die Taste bezogen auf den Ausgang (M1..M4) und gedrückt halten.
NL - Druk **2 keer** op de knop van de uitgang die geprogrammeerd moet worden (M1..M4) en houd hem ingedrukt.

IT - Premere il tasto del trasmettitore relativo al codice da memorizzare.
EN - Press the button of the transmitter relative to the code to memorize.
FR - Appuyer sur le bouton de l'émetteur concernant le code à mémoriser.
DE - Drücken Sie die Sendertaste die auf den zu speichernden Code bezogen ist.
NL - Druk op de knop van de zender waar de code moet opgeslagen worden.



IT - Tutte le uscite configurate come ON/OFF (DIPx=ON) vengono comandate in gruppo dallo stesso codice radio. EN - All the output configured as ON/OFF (DIPx=ON) are commanded in group by the same radio code. FR - Toutes les sorties configurées comme ON/OFF (DIPx=ON) sont contrôlées en groupe par le même code radio. DE - Alle Ausgänge die als EIN/AUS (DIPx=ON) konfiguriert werden, werden als Gruppe vom selben Funkkanal gesteuert. NL - Al de uitgangen die als Aan/Uit (DIPx=ON) geconfigureerd werden, worden bestuurd door dezelfde codegroep.



suono continuo
continuous sound
son continu
Dauerton
constante toon

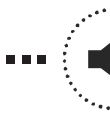

suono intermittente
intermittent sound
son intermittent
intermittierender Ton
intermitterende toon



IT - Premere il tasto **MT** e tenere premuto.
EN - Press the button **MT** and keep it pressed.
FR - Appuyer sur le bouton **MT** et le maintenir appuyé.
DE - Drücken Sie die Taste **MT** und gedrückt halten.
NL - Druk op de knop **MT** en houd hem ingedrukt.

IT - Premere il tasto del trasmettitore relativo al codice da memorizzare.
EN - Press the button of the transmitter relative to the code to memorize.
FR - Appuyer sur le bouton de l'émetteur concernant le code à mémoriser.
DE - Drücken Sie die Sendertaste die auf den zu speichernden Code bezogen ist.
NL - Druk op de knop van de zender waar de code moet opgeslagen worden.

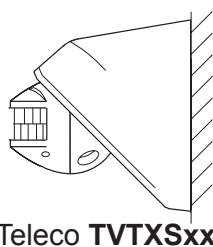

OFF, Aus, Uit ▶



min.
5 s.

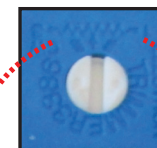

max.
15 min.

T1▶L1 T2▶L2
T3▶L3 T4▶L4



suono continuo
continuous sound
son continu
Dauerton
constante toon

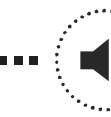
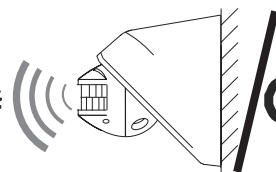

suono intermittente
intermittent sound
son intermittent
intermittierender Ton
intermitterende toon



IT - Premere **3 volte** il tasto relativo all'uscita (**M1..M4**) e tenere premuto. Premere il tasto del trasmettitore relativo al codice da memorizzare o attivare il sensore.
EN - Press **3 times** the button relative to the output (**M1..M4**) and keep it pressed. Press the button of the transmitter relative to the code to memorize or activate the sensor.
FR - Appuyer **3 fois** sur le bouton concernant le sortie (**M1..M4**) et le maintenir appuyé. Appuyer sur le bouton de l'émetteur concernant le code à mémoriser ou activer le détecteur.
DE - Drücken Sie **3 mal** die Taste bezogen auf den Ausgang (**M1..M4**) und gedrückt halten. Drücken Sie die Sendertaste die auf den zu speichernden Code bezogen ist Oder aktivieren Sie deu Sensor.
NL - Druk **3 keer** op de knop van de uitgang die geprogrammeerd moet worden (M1..M4) en houd hem ingedrukt. Druk op de knop van de zender waar de code moet opgeslagen worden.

* IT - Il buzzer emette un bip ad ogni pressione. EN - The buzzer will make a beep each press. FR - L'avertisseur sonore émet un bip à chaque appui. DE - Das Gerät quittiert jeden Druck mit einem Ton. NL - Iedere keer er gedrukt wordt zal de zoemer een beep maken.

** IT - Il contatore viene azzerato ad ogni ricezione di un codice radio memorizzato con questa procedura. EN - The counter is reset every time a radio code, memorized by means of this procedure, is received. FR - Le compteur est remis à zéro à chaque fois qu'un code radio, mémorisé avec cette procédure, est réceptionné. DE - Der Zähler wird bei jedem Empfang eines Funkcodes der mit dieser Prozedur eingelernt wurde, zurückgesetzt. NL - De teller word gereset iedere keer een code wordt ontvangen.

2.1

IT - CANCELLAZIONE DI UN SINGOLO CODICE RADIO

EN - DELETION OF A SINGLE RADIO CODE

FR - SUPPRESSION D'UN SEUL CODE RADIO

DE - LÖSCHUNG EINES EINZELNEN SENDEKANALS

NL - EEN GEMEMORISEERDE CODE WISSEN



suono intermittente
intermittent sound
son intermittent
intermittierender Ton
intermitterende toon

suono continuo
continuous sound
son continu
Dauerton
constante toon

IT - Premere **2 volte** il tasto **MT** e tenere premuto.

EN - Press **2 times** the button **MT** and keep it pressed.

FR - Appuyer **2 fois** sur le bouton **MT** et le maintenir appuyé.

DE - Drücken Sie **2 mal** die Taste **MT** und gedrückt halten.

NL - Druk **2 keer** op de knop **MT** en houd hem ingedrukt.

IT - Premere il tasto del trasmettitore relativo al codice da cancellare.

EN - Press the button of the transmitter relative to the code to delete.

FR - Appuyer sur le bouton de l'émetteur concernant le code à effacer.

DE - Drücken Sie die Sendertaste die auf den zu löschenden Code bezogen ist.

NL - Druk op de knop van de zender waar de code moet verwijderd worden.

2.2

IT - CANCELLAZIONE DI TUTTI I CODICI RADIO

EN - DELETION OF ALL THE RADIO CODES

FR - SUPPRESSION DE TOUS LES CODES RADIOS

DE - LÖSCHUNG ALLER SENDEKANÄLE

NL - ALLE GEMEMORISEERDE CODES WISSEN

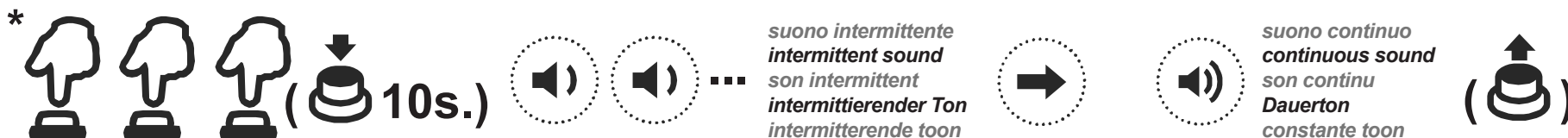

suono intermittente
intermittent sound
son intermittent
intermittierender Ton
intermitterende toon

suono continuo
continuous sound
son continu
Dauerton
constante toon

IT - Premere **3 volte** il tasto **MT** e tenere premuto **10s.**

EN - Press **3 times** the button **MT** and keep it pressed **10s.**

FR - Appuyer **3 fois** sur le bouton **MT** et le maintenir appuyé **10s.**

DE - Drücken Sie **3 mal** die Taste **MT** und halten Sie **10s.** gedrückt

NL - Druk **3 keer** op de knop **MT** en houd hem voor **10s.** ingedrukt.

*IT - Il buzzer emette un bip ad ogni pressione. EN - The buzzer will make a beep each press. FR - L'avertisseur sonore émet un bip à chaque appui. DE - Das Gerät quittiert jeden Druck mit einem Ton. NL - Iedere keer er gedrukt wordt zal de zoemer een beep maken.

3.1

IT - MEMORIZZAZIONE REMOTA DI ULTERIORI CODICI RADIO EN - REMOTE MEMORIZATION OF FURTHER RADIO CODES FR - MÉMORISATION À DISTANCE DE NOUVEAUX CODES RADIOS DE - FERN- SPEICHERUNG VON WEITEREN SENDEKANÄLEN NL - EEN CODE OPSLAAN VAN OP AFSTAND

IT - Il tasto P3 si trova all'interno del trasmettitore. Il codice radio aggiunto avrà le stesse funzioni del codice usato per l'inserimento. La procedura è compatibile con qualsiasi tipo di trasmettitore.

EN - P3 button is located inside the transmitter. The added radio code will have the same functions of the code used for the memorization. This procedure is compatible with any type of transmitter.

FR - Le bouton P3 se trouve à l'intérieur de l'émetteur. Le code radio ajouté aura les mêmes fonctions que le code utilisé pour la mémorisation. La procédure est compatible avec n'importe quel type d'émetteur.

DE - Die Taste P3 befindet sich im Inneren des Senders. Der hinzugefügte Sendekanal wird dieselben Funktionen des Codes haben welcher für die Einlernung verwendet wurde. Die Prozedur kann mit allen Arten von Sendern durchgeführt werden.

NL - De knop P3 bevindt zich in de zender. De toegevoegde code zal dezelfde functies hebben als de code voor het opslaan. Dit kan gebeuren met alle zenders.

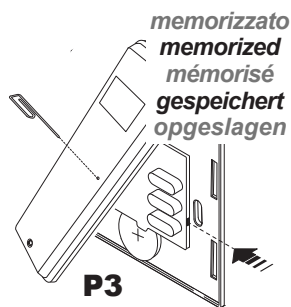

suono continuo
continuous sound
son continu
Dauerton
constante toon



< 5 s.

memorizzato
memorized
mémorisé
gespeichert
opgeslagen



1 s.

suono continuo
continuous sound
son continu
Dauerton
constante toon



< 5 s.

nuovo
new
nouveau
neu
nieuwe



suono intermittente
intermittent sound
son intermittent
intermittierender Ton
intermitterende toon



IT - Premere il tasto **P3** del trasmettitore **memorizzato**. Premere il tasto relativo ad un codice **memorizzato**. Premere il tasto relativo al **nuovo** codice. **EN -** Press the button **P3** of the **memorized** transmitter. Press the button relative to a **memorized** code. Press the button relative to the **new** code. **FR -** Appuyer sur le bouton **P3** de l'émetteur **mémorisé**. Appuyer sur le bouton concernant un code **mémorisé**. Appuyer sur le bouton concernant le **nouveau** code. **DE -** Drücken Sie die Taste **P3** des **gespeicherten** Senders. Drücken Sie die auf den **gespeicherten** Code bezogene Taste. Drücken Sie die auf den **neuen** Code bezogene Taste. **NL -** Druk op de knop **P3** in de **opgeslagen** zender. Druk op de knop waar de code **opgeslagen** is. Druk op de knop waar de **nieuwe** code moet opgeslagen worden.

3.2

IT - CANCELLAZIONE REMOTA DI UN CODICE RADIO EN - REMOTE DELETION OF A RADIO CODE FR - SUPPRESSION À DISTANCE D'UN CODE RADIO DE - FERN- LÖSCHUNG EINES SENDEKANALS NL - EEN CODE WISSEN OP AFSTAND

IT - Il tasto P3 si trova all'interno del trasmettitore.

EN - P3 button is located inside the transmitter.

FR - Le bouton P3 se trouve à l'intérieur de l'émetteur.

DE - Die Taste P3 befindet sich im Inneren des Senders.

NL - De knop P3 bevindt zich in de zender.

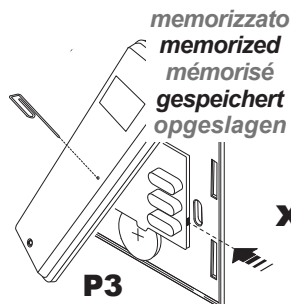

suono continuo
continuous sound
son continu
Dauerton
constante toon



1 s.

suono intermittente
intermittent sound
son intermittent
intermittierender Ton
intermitterende toon



< 5 s.



IT - Premere tre volte il tasto **P3** del trasmettitore **memorizzato**. Premere il tasto relativo al codice da cancellare. **EN -** Press three times the button **P3** of the **memorized** transmitter. Press the button relative to the code to delete. **FR -** Appuyer trois fois sur le bouton **P3** de l'émetteur **mémorisé**. Appuyer sur le bouton concernant le code à supprimer. **DE -** Drücken Sie drei mal die Taste **P3** des **gespeicherten** Senders. Drücken Sie die auf den zu löschenden Code bezogene Taste. **NL -** Druk drie keer op de knop **P3** in de **opgeslagen** zender. Druk op de knop waar de code moet verwijderd worden.



(IT) AVVERTENZE: LEGGERE ATTENTAMENTE IL PRESENTE MANUALE PRIMA DI INSTALLARE O METTERE IN SERVIZIO IL PRODOTTO. CONSERVARE LE ISTRUZIONI PER FUTURA CONSULTAZIONE.

INSTALLAZIONE DEL PRODOTTO

Il prodotto in oggetto deve essere installato, messo in servizio e controllato periodicamente solo da personale tecnico qualificato nel rispetto delle normative vigenti riguardanti le apparecchiature elettriche. L'installazione non conforme, l'errata regolazione o l'alterazione del prodotto possono essere causa di incendio, shock elettrico e lesioni personali anche gravi. Il produttore declina qualsiasi responsabilità in caso di danni derivanti da errata installazione o utilizzo non conforme del dispositivo.

LUOGO E MODALITÀ MONTAGGIO

Il prodotto deve essere montato seguendo scrupolosamente le seguenti indicazioni: **deve** essere fissato su superficie che non si danneggi a causa di alte temperature; **deve** essere posizionato in ambiente sufficientemente aerato. NON può essere chiuso ermeticamente; **deve** essere posto in verticale, con i pressacavo verso il basso; i cavi di collegamento **devono** essere protetti da collisioni accidentali, utilizzando canaline o tubi di raccordo; **non** coprire il prodotto; **non** utilizzare o conservare materiali infiammabili in prossimità dell'apparecchio.

CONNESSIONI ELETTRICHE

Tutti i collegamenti devono essere previsti per un'alimentazione generale monofase 230V~ ed il relativo collegamento di Terra. Per la disconnessione dalla rete utilizzare un interruttore onnipolare con un'apertura dei contatti di almeno 3,5 mm. Predisporre **tutti i dispositivi di sicurezza necessari** ed utilizzare materiali di collegamento idonei secondo le attuali normative sulla sicurezza elettrica. Tenere fisicamente separati i fili con tensione 230V~ da quelli di segnale. I cavi di collegamento devono avere una sezione adeguata al carico applicato (1mm² ► 5A; 1.5mm² ► 10A) e avere una caratteristica nominale di temperatura T di 90°C. **Attenzione:** se il cavo di alimentazione è danneggiato, esso deve essere sostituito da persona qualificata, in modo da prevenire ogni rischio.

INFORMAZIONI DI SICUREZZA

L'apparecchio non è destinato ad essere usato da persone (bambini compresi) le cui capacità fisiche, sensoriali o mentali siano ridotte, oppure non opportunamente informate sulle caratteristiche del prodotto e dei possibili pericoli che esso può causare. I bambini devono essere sorvegliati per sincerarsi che non giochino con l'apparecchio. Non toccare la scheda con le mani bagnate, oggetti metallici o infiammabili. Non operare nelle zone ad alto voltaggio della scheda, quando il prodotto è alimentato. Utilizzare l'apparecchiatura solo con carichi che garantiscano un funzionamento prolungato in completa sicurezza. La ricezione radio del dispositivo può essere disturbata se si hanno nell'ambiente emissioni elettromagnetiche provenienti da altre apparecchiature che trasmettono sulla stessa frequenza oppure se il dispositivo viene schermato da parti metalliche.

SMALTIMENTO DEL PRODOTTO

Alla fine della vita utile, l'apparecchio non deve essere smaltito come rifiuto domestico, ma conferito in un centro di raccolta rifiuti elettrici ed elettronici. L'utente è l'unico responsabile dello smaltimento dell'apparecchio a norma di legge, alla fine della vita utile del medesimo. L'inadempienza è punibile ai sensi della legge applicabile in materia di smaltimento dei rifiuti.

Il fabbricante, Teleco Automation s.r.l., dichiara che il tipo di Apparecchiatura radio è conforme alla direttiva 2014/53/UE. Il testo completo della dichiarazione di conformità UE è disponibile al seguente indirizzo Internet: www.telecoautomation.com/ce. **Nell'ottica di un continuo sviluppo dei propri prodotti, il produttore si riserva il diritto di apportare modifiche a dati tecnici e prestazioni senza preavviso.**



(EN) WARNING: READ CAREFULLY THIS INSTRUCTIONS BEFORE INSTALLING AND COMMISSIONING THE PRODUCT. SAVE THESE INSTRUCTIONS FOR FUTURE REFERENCE.

PRODUCT INSTALLATION

The product at issue must be installed, commissioned and maintained only by licensed and authorised people, respecting the laws concerning the electrical installations. Not conforming installations, wrong adjustments or product alterations may cause fire, electric shock, or personal injuries. The manufacturer is not responsible for any damage due to wrong installation or improper use.

MOUNTING LOCATION AND MODALITY

The product must be mounted applying the following indications carefully: **it must be** fixed on surfaces which cannot be damaged by the high temperature; **it must be** placed in a well ventilated location; it cannot be

hermetically closed; **it must be** fixed vertically, with cable glands downward; connection cables **must be** protected against any accidental impacts, using proper pipes; **do not cover** the product; **do not** use or store flammable materials close to the product.

ELECTRICAL CONNECTIONS

All the connections must be rated for a single-phase 230V~ power supply, with the relative Earth connection. For the disconnection from the power line, use an all-pole switch with contacts having a dimension of at least 3,5mm. Arrange **all the necessary safety devices** and use only materials complying with the standard of electrical installations. Signal and power voltage wiring (230V~) must be separated one from the other. The cable must have a section properly rated according to the load connected (1mm² ► 5A; 1.5mm² ► 10A) and a nominal temperature range (T) up to 90°C. **Attention:** If any cable is damaged, it must be immediately replaced by a qualified person in order to avoid any hazard.

SAFETY INFORMATION

This appliance is not intended for use by people (including children) with reduced physical, sensory or mental capabilities, or not properly informed about the product's characteristics or the possible hazards it can cause. Children should be carefully supervised when they are in the area of the product. Do not touch the electronic board with wet hands, any metallic or flammable objects. Do not operate in the high voltage area of the electronic board, when it is supplied. Use the product only in combination with devices which can guarantee a safe extended time functioning. The radio signal reception of the device could be disturbed by the presence of electrical disturbances being transmitted by other appliances working on the same frequency or if the product is somehow shielded by metal parts.

PRODUCT DISPOSAL

At the end of this product's useful life, it must not be disposed of as domestic waste, but must be taken to a collection centre for waste electrical and electronic equipment. It is the user's responsibility to dispose of this appliance through the appropriate channels at the end of its useful life. Failure to do so may incur the penalties established by laws governing waste disposal.

The manufacturer, Teleco Automation s.r.l., declares that the type of radio equipment is compliant with Directive 2014/53 / EU. The full text of the EU compliance declaration is available at the following Internet address: www.telecoautomation.com/ce. **In the view of a constant development of their products, the manufacturer reserves the right for changing technical data and features without prior notice.**



(FR) AVERTISSEMENTS: LISEZ ATTENTIVEMENT CE MANUEL AVANT D'INSTALLER OU DE METTRE EN FONCTION L'APPAREIL. CONSERVEZ LES NOTICES POUR TOUTE CONSULTATION FUTURE.

INSTALLATION DU PRODUIT

Le produit en objet doit être installé, mis en service et vérifié périodiquement seulement par des techniciens qualifiés, conformément aux normes en vigueur pour les appareillages électriques. Une installation pas conforme, un mauvais réglage ou une altération inadéquate du produit pourraient entraîner des incendies, chocs électriques et blessures graves. Le fabricant décline toute responsabilité en cas de dommages qui pourraient survenir à cause d'une mauvaise installation ou d'une utilisation pas conforme du produit.

LIEU ET MODALITÉ D'INSTALLATION

Le produit doit être installé en suivant exactement les indications suivantes : il **doit** être installé sur une surface qui ne peut pas s'endommager à cause de températures élevées ; il **doit** être positionné dans un lieu suffisamment aéré ; il **NE PEUT PAS** être enfermé hermétiquement ; il **doit** être positionné en fixant le boîtier verticalement avec les passe-câbles vers le bas; les câbles de connexion **doivent** être protégés contre les collisions accidentelles en utilisant des conduits ou des tuyaux de raccordement ; **ne pas** couvrir le produit ; **ne pas** utiliser ou placer des substances/matériaux inflammables en proximité du produit.

BRANCHEMENTS ÉLECTRIQUES

Tous les branchements doivent être prévus pour une alimentation générale en monophasé 230V~ et pour le raccordement de terre. Pour la déconnexion du réseau, utiliser un interrupteur onnipolaire avec une ouverture des contacts de minimum 3,5 mm. Installer **tous les dispositifs de sécurité requis** et utiliser des matériaux de branchement aptes à garantir une isolation conforme aux normes de sécurité électrique. Le maintenir physiquement les câbles avec tension 230V~ éloignés des câbles de signal. Les câbles de connexion doivent avoir une section adéquate à la charge appliquée (1mm² ► 5A; 1.5mm² ► 10A) et ils doivent avoir une caractéristique nominale de température T de 90°C. **Attention :** si le câble d'alimentation est endommagé, il doit être remplacé seulement par le constructeur ou par son service technique ou par du personnel qualifié afin de prévenir tous risques.

AVERTISSEMENTS DE SÉCURITÉ

Cet appareil n'est pas destiné à être utilisé par des personnes (y compris des enfants) à capacité physique, sensorielle ou mentale réduite, ou qui ne soient pas correctement informés sur les caractéristiques du produit et sur ses possibles dangers qu'il pourrait causer. Surveiller les enfants afin d'être sûr qu'ils ne jouent pas avec l'appareil. Ne pas toucher l'appareil avec les mains mouillées, avec des objets métalliques ou inflammables. Ne pas opérer dans une zone à haute tension quand le produit est sous tension du produit quand il est sous tension. Utiliser l'appareillage seulement avec des charges dont le fonctionnement continu ne constitue pas de danger. La réception radio du dispositif peut être perturbée si dans l'environnement il y a des perturbations radioélectriques créées par d'autres appareils qui transmettent sur la même bande de fréquence ou si l'appareil se trouve dans un boîtier avec parties métalliques.

ÉLIMINATION DU PRODUIT

À la fin de la durée de vie utile de ce produit, il ne doit pas être éliminé comme tout autre déchet domestique. En effet, il doit être déposé dans un centre de collecte des déchets d'équipements électriques et électroniques. Il est de la responsabilité de l'utilisateur de se débarrasser de cet appareil par les voies appropriées à la fin de sa vie utile. Ne pas respecter cette consigne peut vous soumettre à des sanctions établies par les lois régissant l'élimination des déchets.

Le fabricant, Teleco Automation s.r.l., déclare que le type d'équipement radio est conforme avec la directive 2014/53/EU. Le texte intégral de la déclaration de conformité EU est disponible à l'adresse internet suivante: www.telecoautomation.com/ce. Dans l'optique d'un développement continu de ses produits, le constructeur se réserve le droit d'apporter sans préavis des modifications aux données techniques et aux prestations.



(DE) ACHTUNG: BITTE LESEN SIE DIESE ANLEITUNG SORGFÄLTIG VOR DER INSTALLATION ODER INBETRIEBNAHME DES GERÄTS. BETRIEBSANLEITUNG FÜR ZUKÜNFTIGE VERWENDUNG AUFBEWAHREN.

INSTALLATION DES PRODUKTS

Das Produkt darf nur von qualifiziertem technischen Personal unter Einhaltung der geltenden Gesetze bezüglich elektrischer Geräte installiert, in Betrieb gesetzt und regelmäßig gewartet werden. Eine unsachgemäße Installation, Einstellung oder Modifikation des Produkts kann zu Brandfällen, elektrischem Schock und schweren Verletzungen führen. Der Hersteller haftet nicht für Schäden, die durch unsachgemäßer Installation und Gebrauch verursacht werden.

MONTAGE

Das Produkt muss streng nach den folgenden Angaben angebracht werden: es muss auf eine hitzebeständige Oberfläche befestigt werden; es muss in einem gut belüfteten Raum installiert werden. Es darf NICHT hermetisch verschlossen werden; es muss vertikal mit den Kabeldurchführungen nach unten befestigt werden.; die Anschlusskabel müssen vor Stößen geschützt werden indem geeignete Rohre verwendet werden; das Gerät darf nicht bedeckt werden; leicht entflammables Material darf nicht in unmittelbarer Nähe des Geräts verwendet oder gelagert werden.

ELEKTRISCHE ANSCHLÜSSE

Alle Verbindungen müssen auf einphasigen Wechselstrom mit 230 Volt und dem jeweiligen Masseanschluss ausgelegt sein. Für die Abtrennung vom Netz ist ein allpoliger Schalter mit einer Kontaktöffnung von mindestens 3,5 mm zu verwenden. Für den Anschluss sind geeignete Materialien zu verwenden, die eine Isolierung entsprechend den geltenden elektrischen Sicherheitsbestimmungen gewährleisten. Halten Sie die 230V Kabel getrennt von den Signalkabeln. Der Querschnitt der Verbindungskabel muss für die entsprechende Last geeignet dimensioniert sein (1mm² ► 5A; 1.5mm² ► 10A) und eine nominale Eigenschaft der Temperatur T von 90°C haben. **Achtung:** Falls das Stromkabel beschädigt sein sollte, muss es vom Hersteller oder von technischem Personal oder einer qualifizierten Person ersetzt werden um Risiken zu vermeiden.

SICHERHEITSINFORMATIONEN

Dieses Gerät ist nicht bestimmt zur Nutzung von Personen (einschließlich Kindern) mit eingeschränkten körperlichen, sensorischen bzw. geistigen Fähigkeiten, mangelnder Erfahrung bzw. fehlendem Wissen. Kinder müssen beaufsichtigt werden, um sicher zu gehen, dass sie nicht mit dem Gerät spielen. Berühren Sie das Gerät nicht mit feuchten Händen, metallischen oder entflammbaren Gegenständen. Arbeiten Sie nicht in unmittelbarer Nähe des Hochspannungsbereich wenn das Produkt an den Stromkreis angeschlossen ist. Verwenden Sie das Gerät nur mit Lasten die einen kontinuierlichen Betrieb in kompletter Sicherheit garantieren. Der Funkempfang des Geräts kann durch Funkstörungen durch andere Geräte in der Umgebung, die auf der gleichen Frequenz senden oder durch Abdeckung oder Abschirmung des Geräts durch Metallteile beeinträchtigt werden.

ENTSORGUNG DES GERÄTS

Nach dem Ablauf der Nutzungszeit des Gerätes darf es nicht ohne Weiteres im Hausmüll entsorgt werden, sondern muss zu einer entsprechenden Entsorgungsstelle für elektronische Geräte gebracht werden. Es unterliegt der Verantwortung des Endverbrauchers, dieses Gerät nach dem Ablauf der Nutzungszeit entsprechend zu entsorgen. Falls dies nicht befolgt wird, kann dies zu Strafen führen, die im Entsorgungsgesetz festgelegt sind.

Der Hersteller, Teleco Automation S.r.l., erklärt hiermit dass die Funk- Produktart der Richtlinie 2014/53/EU entspricht. Die EU Konformitätserklärung kann auf der folgenden Internetseite abgefragt werden: www.telecoautomation.com/cecom/ce eingesehen werden. Im Zuge einer kontinuierlichen Weiterentwicklung der Produkte behält sich der Hersteller das Recht vor technische Daten und Funktionen ohne vorherige Ankündigung zu ändern.



(NL) WAARSCHUWING: LEES ZORGVULDIG DEZE INSTRUCTIES ALVORENS HET INSTALLEREN EN IN WERKING STELLEN VAN HET PRODUCT. BEHOUD DEZE INSTRUCTIES VOOR VERDERE VERWIJZING.

INSTALLATIE VAN HET PRODUCT

Dit product mag uitsluitend door vakbekwaam technisch personeel geïnstalleerd worden met inachtneming van de voorschriften op het gebied van automatische openingen. Niet conforme installaties, verkeerde aansluitingen of product wijzigingen kunnen brand, elektrische schokken of kwetsures veroorzaken. De fabrikant is niet verantwoordelijk voor enige schade bij een foute installatie of oneigelijk gebruik.

MONTAGEPLAATS EN MODALITEIT

Het product moet bevestigd worden volgens de volgende aanwijzingen; het moet bevestigd worden op een plaats waar het niet kan beschadigd worden door een te hoge temperatuur; het moet geplaatst worden in een goed geventileerde ruimte; het mag niet hermetisch afgesloten zijn; het moet verticaal worden vastgemaakt; met de kabels naar beneden; kabelverbindingen moeten beschermd zijn tegen onbedoelde impacten, bedek het product niet; gebruik geen of bewaar geen brandbare producten dicht bij het product.

ELEKTRISCHE VERBINDINGEN

Alle aansluitingen moeten voorzien zijn voor een éénfasige hoofdvoeding van 230V. Voor het loskoppelen van het net moet een alpolige schakelaar met een contactopening van minimaal 3,5 mm toegepast worden. Er moeten geschikte aansluitmaterialen gebruikt worden om een isolatie volgens de geldige voorschriften op het gebied van elektrische veiligheid te garanderen. Signaal en spanningskabels moeten van elkaar gescheiden blijven. De kabel moet beoordeeld worden volgens de aangesloten belasting (1mm² ► 5A; 1.5mm² ► 10A) en het nominale temperatuurbereik tot 90°C. **Opgelet :** Als er enige kabel beschadigd is dan moet die vervangen worden door een vakbekwaam technisch persoon om misverstanden te vermijden.

VEILIGHEIDSINFORMATIE

Dit apparaat mag niet gebruikt worden door personen (inclusief kinderen) met een verminderde fysieke, zintuiglijke of geestelijke vermogens, of niet goed geïnformeerd over de kenmerken van het product of de mogelijke gevaren dat het product kan veroorzaken. Kinderen moeten goed in de gaten gehouden worden als ze in de buurt van het product zijn. Raak het elektrisch bord niet aan met natte handen, of metalen of brandbare objecten. Werk niet in het hoogspanningsgebied van het elektrisch bord, wanneer het wordt gevoed. Gebruik het product alleen in combinatie met toestellen die een veilige tijd kunnen garanderen. Het radiosignaal kan worden verstoord door elektrische storingen in de buurt uitgezonden door andere zenders in de buurt die op dezelfde frequentie werken.

PRODUCTVERWIJDERING

Op het einde van de levensduur van het product, mag het niet bij de rest van het huishoudelijk afval worden gegooid. Het moet worden weggegooid in een center waar elektrisch en elektronisch materiaal word weggegooid. Het is de verantwoordelijkheid van de gebruiker om zich op de juiste manier te ontdoen van het product op het einde van de levensduur. Als u zich niet op de juist manier van het product verwijderd kunnen er sancties opgelegd worden i.v.m. de wetten betreffende de verwijdering van afvalstoffen.

De fabrikant, Teleco Automation s.r.l., verklaart dat de type uitrusting radio in overeenkomst is met de richtlijn 2014/53/EU. Een exemplaar van de EU conformiteitverklaring kan u downloaden via de site: www.telecoautomation.com/ce Vanwege de constante productontwikkeling behoudt de fabrikant het recht om veranderingen in de technische gegevens en functies toe te passen zonder voorafgaande kennisgeving.



Alimentazione - Power supply - Alimentation - Stromversorgung - Stroomvoorziening	230V~ 50-60Hz
Potenza massima totale - Max. total power - Puissance maximale total - Max. Leistung total Max. vermogen totaal	4000W (R, $\varphi=1$)
<i>Inrush current</i> massima singola uscita - Max. <i>inrush current</i> for output - <i>Inrush current</i> maximale pour une sortie - Max. einzelnen Ausgänge <i>inrush current</i> - Max. <i>inrush current</i> voor één uitgang	80A (20ms)
Potenza massima singola uscita - Max. power each output - Puissance maximale pour une sortie - Max. einzelnen Ausgänge Leistung - Max. uitgangsvermogen voor één uitgang	2000W (R, $\varphi=1$) * 500W (L, $\varphi=0.25$) ** 660W (C, $\varphi=0.33$) **
Temperatura di funzionamento - Operating temperature range - Température de fonctionnement - Umgebungstemperatur im Betrieb - Bedrijfstemperatuur	-20°C - +50°C
Fusibile ritardato - Time-lag Fuse - Fusible retardé - Time-Lag Sicherung - Verdragingszekering	5A (T) ***
Grado di protezione - Protection rating - Degré de protection - Schutzart - Beveiligingsgraad	IP54
Frequenza ricezione - Reception frequency - Fréquence de réception Empfangsfrequenz - Ontvangstfrequentie	868.3 MHz (TVRCL868A60) 916 MHz (TVRCL916A60)
Capacità memoria radio (trasmettitori) - Radio memory capability (transmitters) Capacité mémoire radio (émetteurs) - Speicherbare Sender - Capaciteit radiogeheugen (zenders)	42

IT - I cavi di collegamento devono avere una sezione adeguata al carico massimo applicato in uscita. EN - The connection cables must have a section suitable to the maximum load applied to the output. FR - Les câbles de connexion doivent avoir une section appropriée à la charge maximale appliquée en sortie. DE - Die Verbindungskabel müssen einen Durchmesser haben der angemessen ist für die maximale Ausgangslast. NL - De verbindingskabels moeten een sectie hebben die geschikt zijn voor de maximale belasting op de uitgang.

* *IT - La potenza massima totale in uscita NON può superare 4000W. EN - The maximum total output power CANNOT exceed 4000W. FR - La puissance maximale totale des sorties NE DOIT PAS dépasser 4000W. DE - Die maximale Ausgangs-Gesamtleistung darf NICHT 4000W überschreiten. NL - Het maximale uitgangsvermogen mag niet meer zijn dan 4000W.*

** *IT - Valori indicativi: verificare le caratteristiche tecniche del carico. EN - Approximate values: check the technical characteristics of the value. FR - Valeurs indicatives: vérifier les caractéristiques techniques de la charge. DE - Ungefähre Werte: technische Eigenschaften der Last überprüfen. NL - Geschatte waarde: controleer de technische kenmerken van de belasting.*

*** *IT - Il prodotto viene fornito con fusibili da 5A (T). Verificare, in base al carico collegato ad ogni uscita, se necessario sostituire il fusibile. EN - The product is equipped with 5A (T) fuses. Verify, according to the load connected to each output, if it is necessary to replace the fuse. FR - Le produit est livré avec des fusibles de 5A (T). Vérifier, selon la charge connectée à chaque fusible, s'il est utile de changer ou non les fusibles. DE - Das Produkt wird mit 5A (T) Schmelzsicherungen geliefert. Überprüfen Sie je nach der an den Ausgängen angeschlossener Last ob es notwendig ist die Schmelzsicherung auszutauschen. NL - Het product is beveiligd met 5A zekeringen. Controleer of het nodig is om de zekeringen te vervangen rekening houdend met de belasting die aangesloten is op elke uitgang.*

