

**IT - RICEVITORE RADIO PER IL CONTROLLO DI LED RGB CATODO COMUNE**  
**EN - RADIO RECEIVER CONTROLLING RGB LED COMMON KATHODE**  
**FR - RECEPTEUR RADIO POUR LE CONTROLE DES LEDS RGB AVEC CATHODE COMMUNE**  
**DE - EMPFÄNGER ZUR ANSTEUERUNG VON RGB LED – GEMEINSAME KATHODE**

IT - Codice prodotto **TVRGBDU868AD02** (868.3Mhz)  
 EN - Product code  
 FR - Code du produit **TVRGBDU916AD02** (916Mhz)  
 DE - Artikelnummer

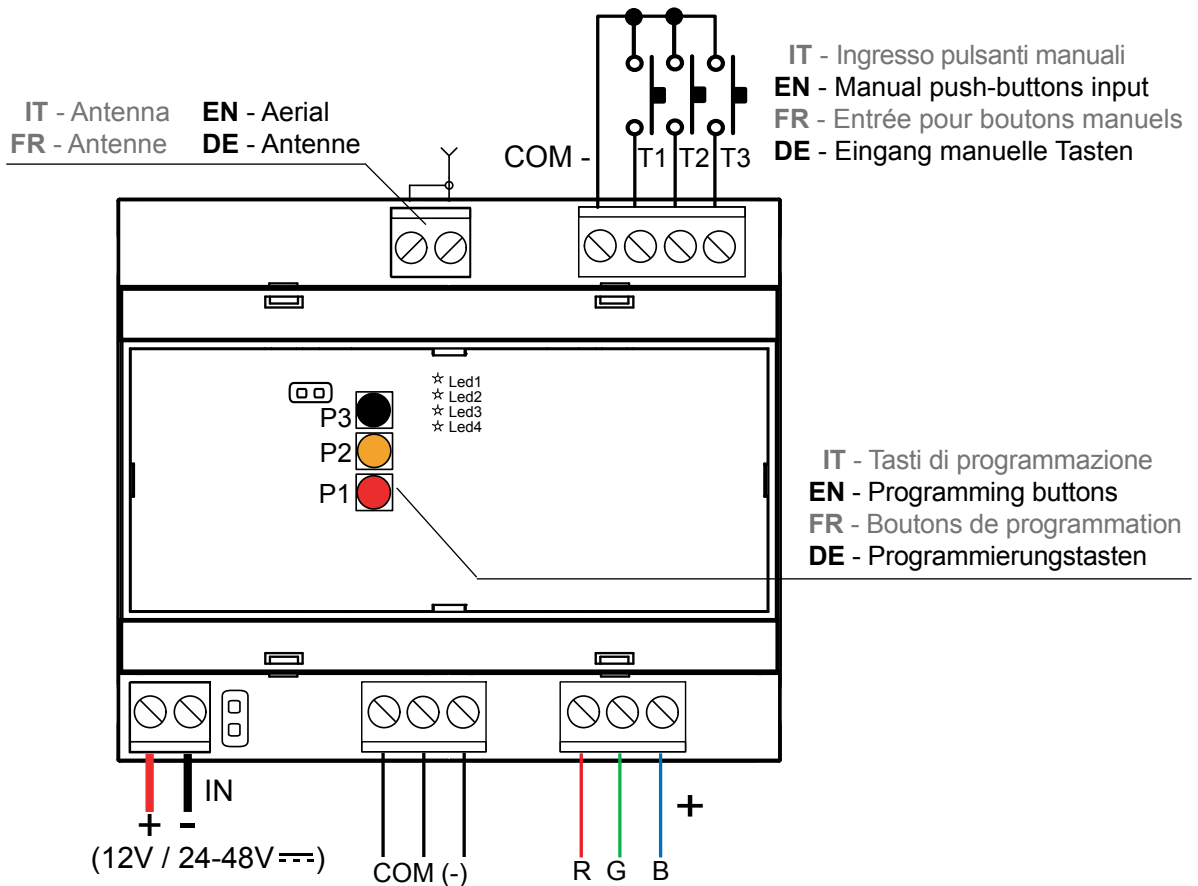

**IT - Montaggio DIN EN - DIN Mounting FR - Fixation DIN DE - Montage DIN**

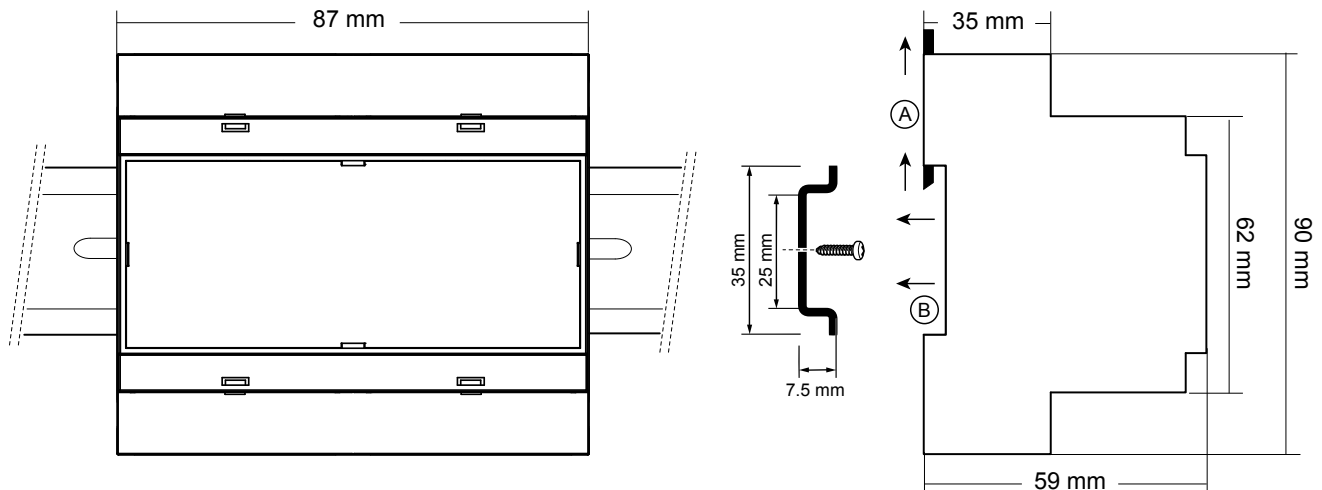

IT -----

- T1 ON** (Colore precedente lo spegnimento)  
Successivi impulsi = selezione colori in sequenza.
- T2 ON** Ciclo automatico colori \*  
Successivi impulsi = pausa/ripresa ciclo automatico.  
> 2 s = inversione del senso di rotazione.

EN -----

- T1 ON** (Colour ON before last turning off)  
Further pulses = colour selection in sequence.
- T2 ON** Colour automatic cycle \*  
Further pulses = pause/play automatic cycle.  
> 2 s. = inversion of cycle direction

FR -----

- T1 ON** (Couleur affichée à l'extinction)  
Impulsions suivantes = sélection des couleurs en séquence
- T2 ON** Cycle automatique couleurs \*  
Impulsions suivantes = pause/reprise cycle automatique  
> 2 s. = inversion du sens de rotation

DE -----

- T1 EIN** (Farbe ON bevor letztem Ausschalten)  
Darauffolgende Impulse = Sequenz-Farbwahl
- T2 EIN** Automatische Farbrotation \*  
Darauffolgende Impulse = Pause/Play Automatische Farbrotation  
> 2 Sek. = Umkehrung der Rotationsrichtung

**T3 OFF (AUS)** -----

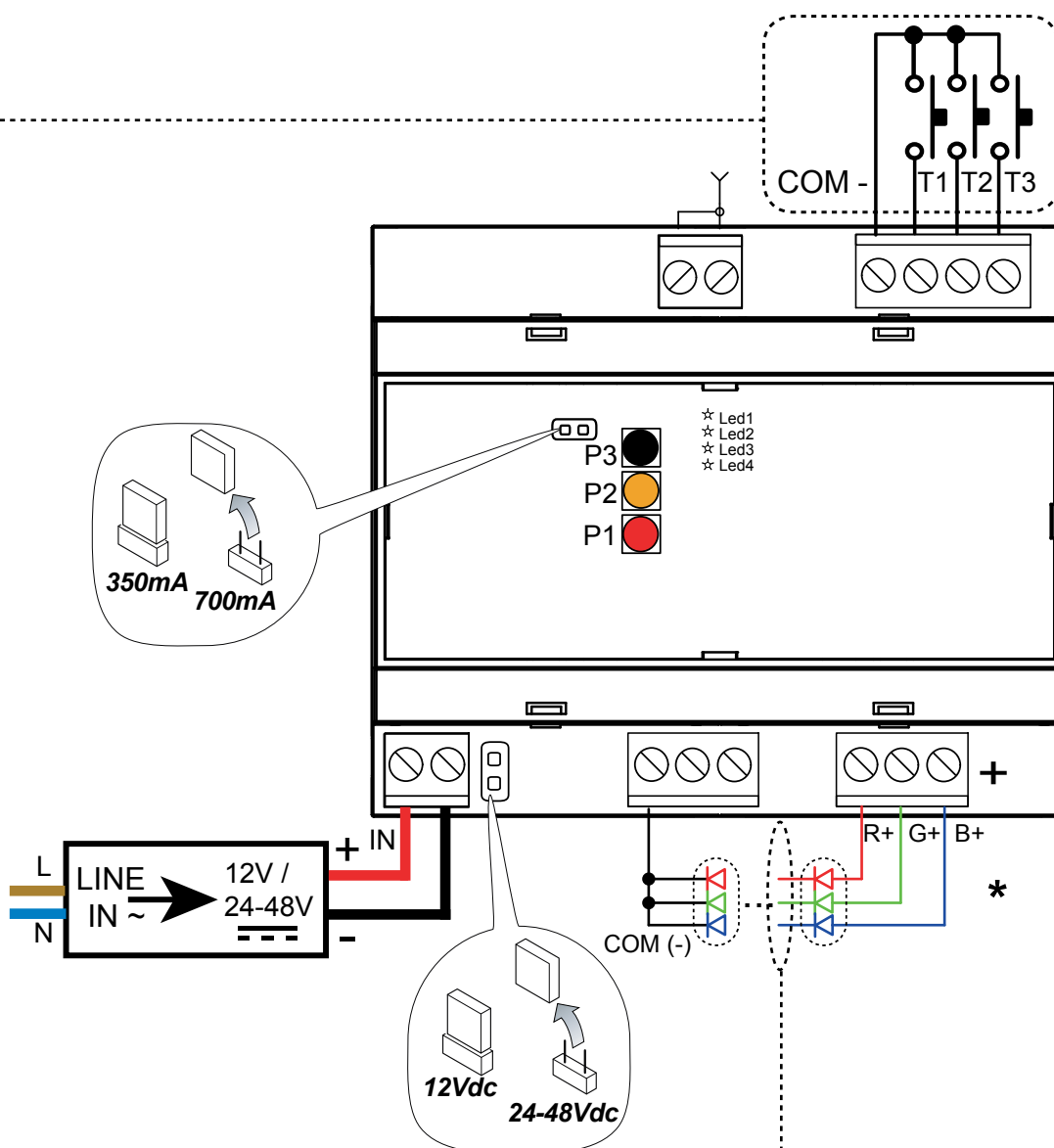
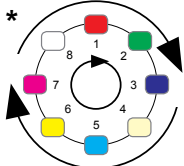

(< 10 s.)

*IT - Per verificare il collegamento dei led premere P3*  
*EN - To test the led wiring, press P3*  
*FR - Pour vérifier la connexion des LEDs appuyer sur P3*  
*DE - Um den Anschluss der LEDs zu überprüfen drücken Sie P3*

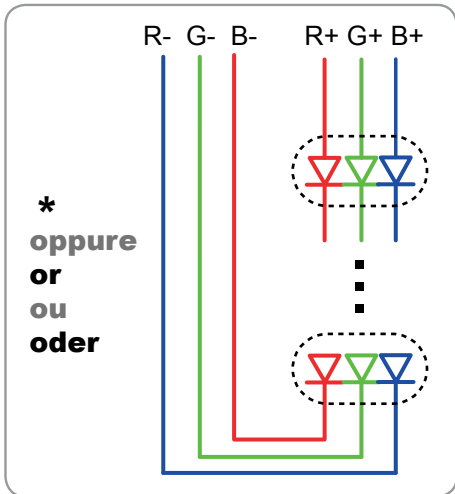

*IT - Attenzione: non invertire la polarità dei led!*  
*EN - Attention: do not invert the polarity of the led!*  
*FR - Attention: ne pas inverser la polarité des leds!*  
*DE - Achtung: Polung der LEDs nicht invertieren!*

\*  
 velocità-speed-vitesse-Geschwindigkeit **1**  
 velocità-speed-vitesse-Geschwindigkeit **2**  
 velocità-speed-vitesse-Geschwindigkeit **3**  
 pausa/play  
 pause/play  
 Pause/Start  
 attiva/inverti ciclo  
 cycle activation/direction  
 démarrage/inversion du cycle  
 Starte Sequenz/Umkehrung

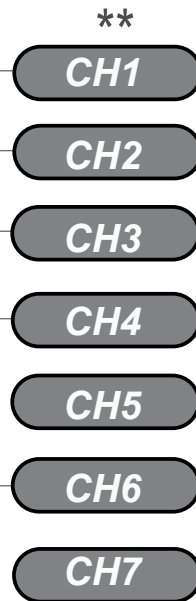

colori - colours  
couleurs - Farben

1

Rosso - Red - Rouge - Rot



Verde - Green - Vert - Grün



Blu - Blue - Bleu - Blau



Bianco caldo - Warm white  
Blanc chaud - Warmweiß



colori - colours  
couleurs - Farben

2

Ciano - Cyan - Cyan - Hellblau



Giallo - Yellow - Jaune - Gelb



Magenta - Anilinrot



Bianco freddo - Cold white  
Blanc froid - Kaltweiß



selezione colori 1 o 2  
 colors 1 or 2 selection  
 choix des couleurs 1 ou 2  
 Wähle Farben 1 oder 2

\* Velocità ciclo - Cycle speed - Vitesse du cycle - Geschwindigkeit Sequenz

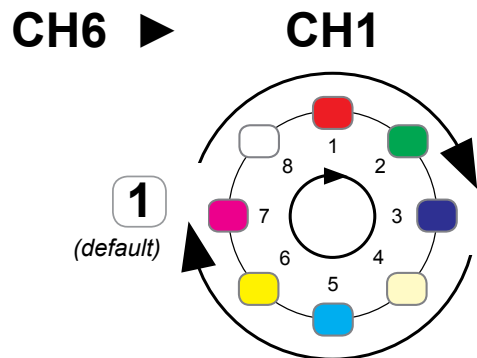

colore fisso-solid colour  
 couleur fixe-Konstant Farbe **1 s**  
 variazione-moving  
 variation-Wechsel **4 s**

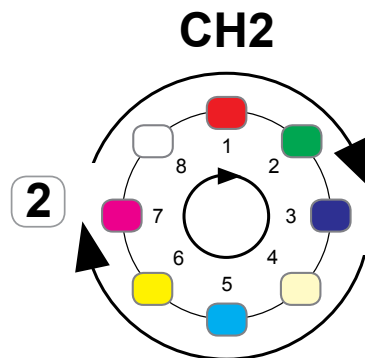

colore fisso-solid colour  
 couleur fixe-Konstant Farbe **6 s**  
 variazione-moving  
 variation-Wechsel **16 s**

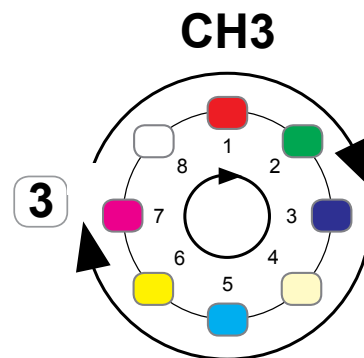

colore fisso-solid colour  
 couleur fixe-Konstant Farbe **10 s**  
 variazione-moving  
 variation-Wechsel **28 s**

\*\*

IT - Premere e tenere premuti i tasti CH1..4 per regolare l'intensità dei colori selezionati.

EN - Press and keep pressed the buttons CH1..4 to dim the light intensity of the selected colours.

FR - Appuyer sur les boutons CH1..4 et maintenir appuyé pour régler l'intensité des couleurs sélectionnées.

DE - CH1..4 drücken und halten Sie gedrückt um die jeweilige Farbe rauf oder runter zu dimmen.

1.1

**IT - Memorizzazione trasmettitore 7 canali**  
**FR - Mémorisation de l'émetteur à 7 canaux**

**EN - 7 channels transmitter memorization**  
**DE - Einlernung 7-Kanal Sender**

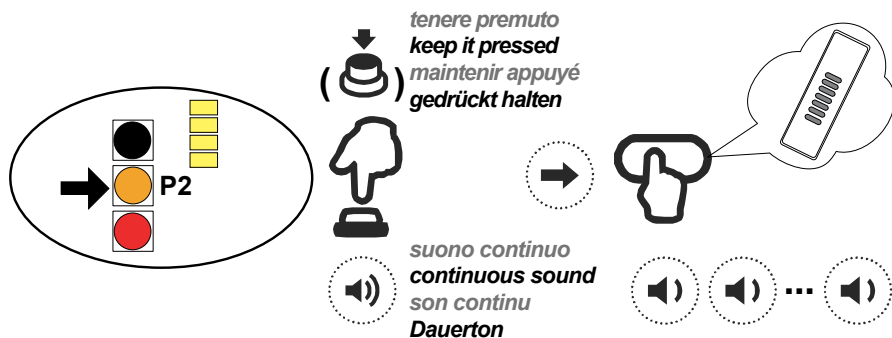

**IT** - Premere **P2** e tenere premuto. Premere un tasto del trasmettitore 7 canali.  
**EN** - Press **P2** and keep it pressed. Press any button of the 7 channels transmitter.  
**FR** - Appuyer **P2** et le maintenir appuyé. Appuyer sur un bouton de l'émetteur à 7 canaux.  
**DE** - **P2** drücken und halten Sie gedrückt. Einen 7-Kanal Sender drücken.

1.2

**IT - Modificare i colori preset**  
**FR - Modifier les couleurs prédéfinies**

**EN - Modifying the preset colours**  
**DE - Voreingestellter Farben ändern**

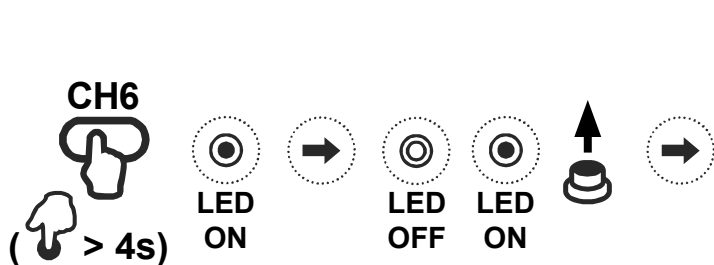

**IT** - Tenere premuto **CH6** più di **4 s** e rilasciare dopo la seconda accensione dei LED. **EN** - Keep **CH6** pressed more than **4 s** and release after the second turning on of the LED. **FR** - Maintenir appuyé **CH6** pendant **4 s** au min. et relâcher après le clignotement de l'éclairage. **DE** - Halten Sie **CH6** länger als **4 Sek.** gedrückt und lassen Sie nach dem zweiten Anschalten los.

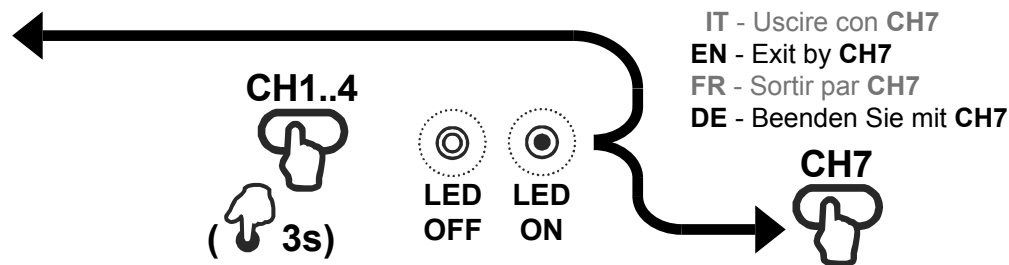
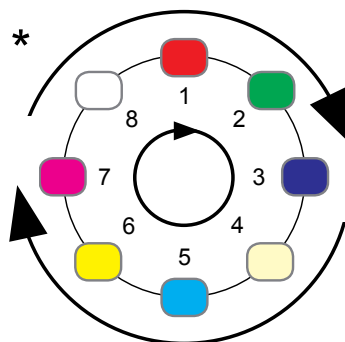





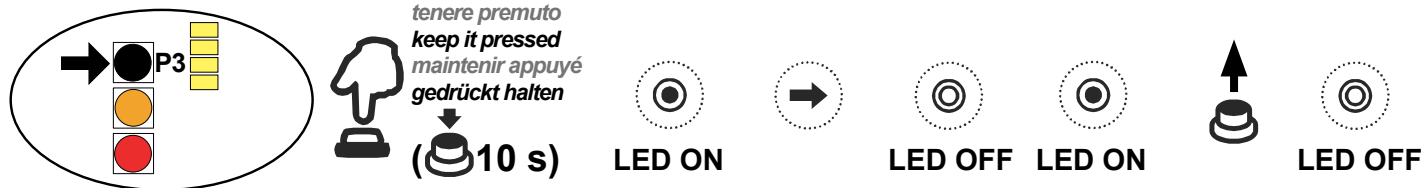



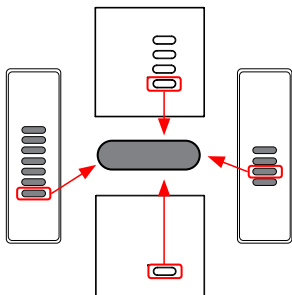
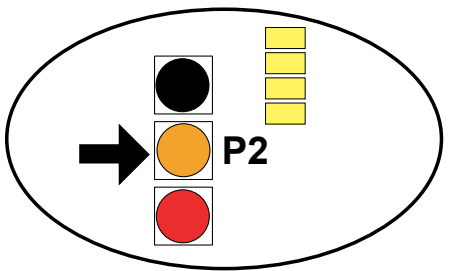



**IT** - Memorizzare il colore desiderato tenendo premuto **3 s** il tasto da associare (**CH1..4** o **CH5** ► **CH1..4**). **EN** - Memorize the desired colour keeping the button to associate (**CH1..4** or **CH5** ► **CH1..4**) pressed **3 s**. **FR** - Mémoriser la couleur choisie en gardant appuyé pour **3 s** le bouton à associer (**CH1..4** ou **CH5** ► **CH1..4**). **DE** - Speichern Sie die gewünschte Farbe indem Sie die zuzuordnende Taste (**CH1...4** oder **CH5** ► **CH1..4**) **3 Sek.** lang Drücken.

**IT - Reset colori standard**  
**EN - Preset colours reset**  
**FR - Reset des couleurs standards**  
**DE - Reset voreingestellte Farben**

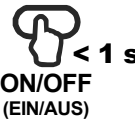
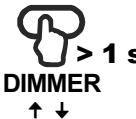

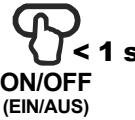
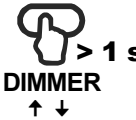
\* **IT** - Rotazione automatica dei colori (1 s. fisso + 4 s.variazione). Premendo nuovamente il tasto **CH6** è possibile cambiare subito il senso di rotazione. **EN** - Automatic colours rotation (1 s. solid + 4 s. moving). Pressing again the button **CH6** it is possible to change immediately the rotation direction. **FR** - Variation de couleur automatique (1 s. fixe + 4 s. variation). En appuyant de nouveau sur la touche **CH6** on peut changer immédiatement le sens de rotation. **DE** - Automatischer Farbwechsel (1 Sek. konstant + 4 Sek. Wechsel). Durch Drücken des Tasters **CH6** können Sie die Drehrichtung ändern.

|   |  |  |   |  |
|---|--|--|---|--|
|  <p>IT - Canale singolo di comando<br/>EN - Single command channel<br/>FR - Canal individuel de commande<br/>DE - Einzel- Kanal für Befehle</p>   |                    |  <p>tenere premuto<br/>keep it pressed<br/>maintenir appuyé<br/>gedrückt halten</p> |  <p>suono continuo<br/>continuous sound<br/>son continu<br/>Dauerton</p> |  |
| <p>IT - 1 tasto SELEZIONE COLORE<br/>EN - 1 button COLOUR SELECTION<br/>FR - 1 bouton SÉLECTION COULEUR<br/>DE - 1 Taste FARBFUNKTION</p>  <p>&gt; 2 s<br/>OFF(AUS)</p>  | <p>*<br/>x2</p>   |  | <p>IT - Premere il tasto del trasmettitore relativo al codice da memorizzare.</p>   |  |
| <p>IT - 1 tasto con funzione ON **<br/>EN - 1 button with function ON **<br/>FR - 1 bouton avec fonction ON **<br/>DE - 1 Taste mit Funktion EIN **</p>   | <p>*<br/>x3</p>   |  | <p>EN - Press the button of the transmitter relative to the code to memorize.</p>   |  <p>suono intermittente<br/>intermittent sound<br/>son intermittent<br/>intermittierender Ton</p> |
| <p>IT - 1 tasto con funzione OFF<br/>EN - 1 button with function OFF<br/>FR - 1 bouton avec fonction OFF<br/>DE - 1 Taste mit Funktion AUS</p>  | <p>*<br/>x4</p>  |  | <p>FR - Appuyer sur le bouton de l'émetteur concernant le code à mémoriser.</p>   |  |
| <p>IT - 1 tasto BIANCO CALDO<br/>EN - 1 button WARM WHITE<br/>FR - 1 bouton BLANC CHAUD<br/>DE - 1 Taste WARMWEISS</p>    | <p>*<br/>x5</p>  |  | <p>DE - Drücken Sie die Sendertaste die auf den zu speichernden Code bezogen ist.</p>   |  |
| <p>IT - 1 tasto BIANCO FREDDO<br/>EN - 1 button COLD WHITE<br/>FR - 1 bouton BLANC FROID<br/>DE - 1 Taste KALTWEISS</p>   | <p>*<br/>x6</p>  |  |   |  |

\* IT - Il buzzer emette un bip ad ogni pressione. EN - The buzzer will make a beep each press. FR - L'avertisseur sonore émet un bip à chaque appui. DE - Das Gerät quittiert jeden Druck mit einem Ton.

\*\* IT - Ultimo colore attivo prima dello spegnimento. EN - Last activated colour before turning-off. FR - Dernière couleur activée avant que ça s'éteigne. DE - Letzte aktive Farbe vor dem Ausschalten.

**2** IT - Cancellazione codici radio EN - Radio codes deletion  
FR - Suppression des codes radio DE - Löschung von Sendekanälen

|   |                 |   |   |
|---|-----------------|---|---|
| <p>IT - TIPO DI CANCELLAZIONE<br/>EN - TYPE OF DELETION<br/>FR - TYPE DE SUPPRESSION<br/>DE - LÖSCHUNGSART</p>  |                 | <p><i>tenere premuto<br/>keep it pressed<br/>maintenir appuyé<br/>gedrückt halten</i></p> |   |
| <p>IT - Cancellazione di un singolo codice radio<br/>EN - Deletion of a single radio code<br/>FR - Suppression d'un seul code radio<br/>DE - Löschung eines einzelnen Sendekanäle</p> | <p>*<br/>x2</p> |   | <p>IT - Premere il tasto del trasmettitore relativo al codice da cancellare.<br/>EN - Press the button of the transmitter relative to the code to delete.<br/>FR - Appuyer sur le bouton de l'émetteur concernant le code à supprimer.<br/>DE - Drücken Sie die Sendertaste die auf den zu löschenden Code bezogen ist.</p> |
| <p>IT - Cancellazione di tutti i codici radio<br/>EN - Deletion of all the radio codes<br/>FR - Suppression de tous les codes radio<br/>DE - Löschung aller Sendekanäle</p>           | <p>*<br/>x3</p> | <p>(10 s)</p>   | <p><i>suono continuo<br/>continuous sound<br/>son continu<br/>Dauerton</i></p> <p><i>suono intermittente<br/>intermittent sound<br/>son intermittent<br/>intermittierender Ton</i></p>  |

**3** IT - Memoria del valore di intensità luminosa di ciascun colore preset (valore di fabbrica = disattivato)  
EN - Memory of the light intensity value for each of the preset colour (default value = deactivated)  
FR - Mémoire de la valeur d'intensité lumineuse pour chaque couleur prédéfinie (valeur prédéfinie = désactivé)  
DE - Speicherung Wert der Lichtintensität von jeder voreingestellter Farbe (standardwert = deaktiviert)

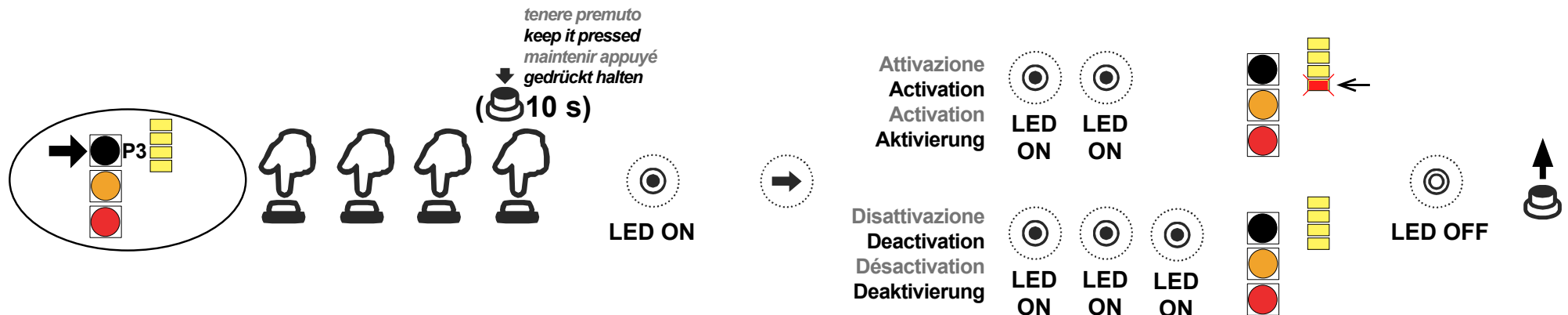

\* IT - Il buzzer emette un bip ad ogni pressione. EN - The buzzer will make a beep each press. FR - L'avertisseur sonore émet un bip à chaque appui. DE - Das Gerät quittiert jeden Druck mit einem Ton.

## 4.1

### IT - Memorizzazione remota di ulteriori codici radio FR - Mémorisation à distance d'autres codes radio

### EN - Remote memorization of further radio codes DE - Fern-Speicherung von weiteren Sendekanälen



**IT** - Il tasto **P3** si trova all'interno del trasmettitore. Il codice radio aggiunto avrà le stesse funzioni del codice usato per l'inserimento. La procedura è compatibile con qualsiasi tipo di trasmettitore.

**EN** - **P3** button is located inside the transmitter. The added radio code will have the same functions of the code used for the memorization. This procedure is compatible with any type of transmitter.

**FR** - Le bouton **P3** se trouve à l'intérieur de l'émetteur. Le code radio ajouté aura les mêmes fonctions que le code utilisé pour la mémorisation. La procédure est compatible avec n'importe quel type d'émetteur.

**DE** - Die Taste **P3** befindet sich im Inneren des Senders. Der hinzugefügte Sendekanal wird dieselben Funktionen des Codes haben welcher für die Einlernung verwendet wurde. Die Prozedur kann mit allen Arten von Sendern durchgeführt werden.

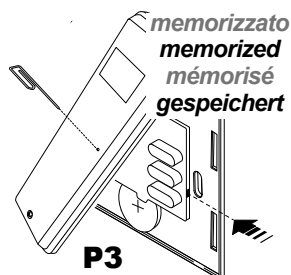

suono continuo  
continuous sound  
son continu  
Dauerton



< 5 s

memorizzato  
memorized  
mémorisé  
gespeichert



1 s

suono continuo  
continuous sound  
son continu  
Dauerton



< 5 s

nuovo  
new  
nouveau  
neu



suono intermittente  
intermittent sound  
son intermittent  
intermittierender Ton



**IT** - Premere il tasto **P3** del trasmettitore **memorizzato**. Premere il tasto relativo ad un codice **memorizzato**. Premere il tasto relativo al **nuovo** codice. **EN** - Press the button **P3** of the **memorized** transmitter. Press the button relative to a **memorized** code. Press the button relative to the **new** code. **FR** - Appuyer sur le bouton **P3** de l'émetteur **mémorisé**. Appuyer sur le bouton concernant un code **mémorisé**. Appuyer sur le bouton concernant le **nouveau** code. **DE** - Drücken Sie die Taste **P3** des **gespeicherten** Senders. Drücken Sie die auf den **gespeicherten** Code bezogene Taste. Drücken Sie die auf den **neuen** Code bezogene Taste.

## 4.2

### IT - Cancellazione remota di un codice radio FR - Suppression à distance d'un code radio

### EN - Remote deletion of a radio code DE - Fern-Löschung eines Sendekanals



**IT** - Il tasto **P3** si trova all'interno del trasmettitore.

**EN** - **P3** button is located inside the transmitter.

**FR** - Le bouton **P3** se trouve à l'intérieur de l'émetteur. **DE** - Die Taste **P3** befindet sich im Inneren des Senders.

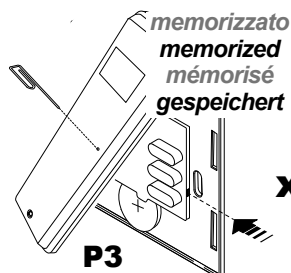

x 3

suono continuo  
continuous sound  
son continu  
Dauerton



1 s



suono intermittente  
intermittent sound  
son intermittent  
intermittierender Ton



< 5 s

suono continuo  
continuous sound  
son continu  
Dauerton



**IT** - Premere tre volte il tasto **P3** del trasmettitore **memorizzato**. Premere il tasto relativo al codice da cancellare. **EN** - Press three times the button **P3** of the **memorized** transmitter. Press the button relative to the code to delete. **FR** - Appuyer trois fois sur le bouton **P3** de l'émetteur **mémorisé**. Appuyer sur le bouton concernant le code à supprimer. **DE** - Drücken Sie drei mal die Taste **P3** des **gespeicherten** Senders. Drücken Sie die auf den zu löschenden Code bezogene Taste.

# FreeLED

**IT** - Sistema completo per la gestione dell'illuminazione RGB di ambienti. Permette di creare atmosfere con infinite possibilità di personalizzazione nella scelta di colori ed effetti in 3 mosse. Il sistema comprende un *software PC* dedicato alla creazione degli scenari ed un trasmettitore con connessione USB (**TVTXQ868U07**) per inviare ai ricevitori compatibili gli scenari con una semplice trasmissione radio. Le operazioni di creazione ed invio degli scenari possono essere effettuate anche in momenti e luoghi diversi.

**EN** - A complete system for the management of RGB lighting of locations. It allows to create atmospheres with infinite possibilities of customizations in colours and effects setting, all in 3 steps. The system includes a dedicated *PC software* to create the scenes and a USB transmitter (**TVTXQ868U07**) to send the scenes to compatible receivers by means of a simple radio transmission. Scenes creation and sending can be performed even in different time and place.

**FR** - Système complet pour la gestion des ambiances RGB. En trois étapes, il permet de créer des atmosphères avec possibilités infinies de personnalisation dans le choix de couleurs et effets. Le système comprend un *logiciel pour ordinateur* dédié à la réalisation des scénarios et un émetteur avec connexion USB (**TVTXQ868U07**) pour l'envoi via radio des scénarios aux récepteurs compatibles. Les opérations de création et d'envoi des scénarios pourront être réalisées sans être obligatoirement sur les lieux de l'installation.

**DE** - Ein komplettes System für die Steuerung von RGB Beleuchtung in Ihrer Umgebung. Sie können damit unterschiedliche Atmosphären kreieren, mit einer endlosen Wahl an Farben und Effekten in drei einfachen Schritten. Das Kit umfasst einen Sender mit USB-Anschluss (**TVTXQ868U07**) und eine spezielle *PC Software*, mit welcher Sie die Szenen einfach über Funk an die kompatiblen Empfänger übermitteln können. Das Erstellen und Senden der Szenen kann in verschiedenen Momenten und von verschiedenen Stellen aus vorgenommen werden.

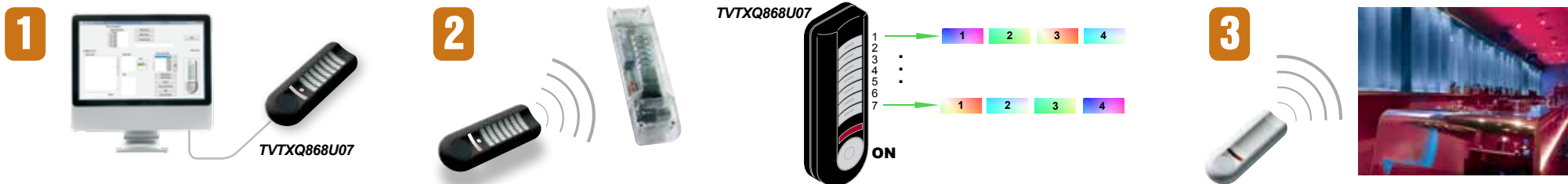

**IT - CREAZIONE SCENARI CON IL SOFTWARE.** Collegare il trasmettitore USB al PC ed utilizzare il software per creare gli scenari.

**EN - SCENES CREATION BY PC SOFTWARE.** Connect the USB transmitter to PC and use the software to create the scenes.

**FR - CREATION DE SCENARIOS GRACE AU LOGICIEL.** Connecter l'émetteur USB à l'ordinateur et utiliser le logiciel pour créer les scénarios.

**DE - ERSTELLUNG SZENEN ÜBER PC SOFTWARE.** Schließen Sie den USB Sender an den PC und erstellen Sie die Szenen mit der Software.

**IT - INVIO SCENARI.** Se si conosce il codice identificativo del ricevitore, l'invio e la ricezione degli scenari avvengono automaticamente con un semplice comando, altrimenti: memorizzare il trasmettitore USB (vedi par. 5.1), accenderlo con il tasto ON, premere il tasto associato al ricevitore. I LED collegati si accendono prima di giallo, poi di verde (se OK) o rosso (in caso di errore).

**EN - SCENES TRANSMISSION.** In case the ID code of the receiver is known, sending and receiving of the scenes is automatic, by means of a simple command, otherwise: memorize USB transmitter (see par. 5.1), turn it on with the button ON, press the button associated to the receiver. The connected LED turn on with yellow colour, then green (if OK) or red (in case of any error).

**FR - ENVOI DE SCENARIOS.** Si le code d'identification du récepteur est connu, l'envoi et la réception des scénarios seront faits automatiquement par une simple commande ; en cas contraire : il faut mémoriser l'émetteur USB (voir § 5.1), allumer l'émetteur en appuyant sur le bouton ON, appuyer sur le bouton associé au récepteur. Les LED connectées s'allument d'abord en jaune, ensuite en vert (si OK) ou en rouge (en cas d'erreur).

**DE - SENDUNG DER SZENEN.** Wenn Sie den ID Code des Empfängers kennen, werden die Szenen automatisch mit einem einfachen Befehl versendet und empfangen, andernfalls: lernen Sie den USB Sender ein (siehe Abs. 5.1), schalten Sie den Sender mit der Taste On ein, drücken Sie die dem Empfänger zugeordnete Taste. Die angeschlossenen LEDs schalten zuerst auf Gelb, dann auf Grün (falls OK) oder Rot (Fehler).









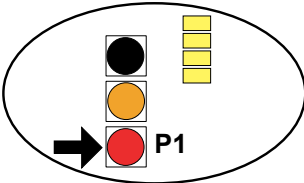

**IT - UTILIZZO DEGLI SCENARI.** Memorizzare un nuovo trasmettitore con almeno 4 canali dedicato al comando dei 4 scenari caricati (**CH1..CH4 = Scenari 1..4, tasto > 2 s = OFF**).

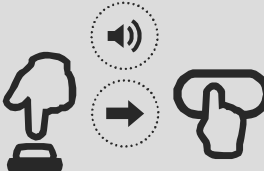
**EN - USE OF THE SCENES.** Memorize a new transmitter with at least 4 channels, reserved for the command of the 4 loaded scenes (**CH1..CH4 = Scenes 1..4, button > 2 s = OFF**).

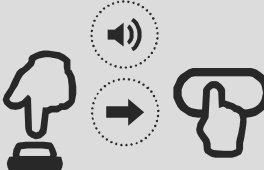
**FR - UTILISATION DES SCENARIOS.** Mémoriser un nouvel émetteur avec au moins 4 canaux dédiés au contrôle des 4 scénarios (**CH1..CH4 = Scenarios 1..4, bouton > 2 s = OFF**).

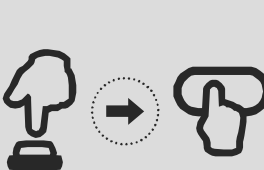
**DE - VERWENDUNG DER SZENEN.** Lernen Sie einen neuen Sender mit mindestens 4 Kanälen ein für die Steuerung der 4 eingestellten Szenen (**CH1..CH4 = Szenen 1..4, Taste > 2 sek. = OFF**).

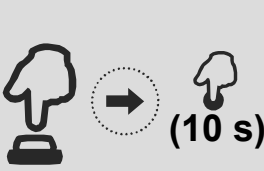

| IT - FUNZIONE<br>EN - FUNCTION<br>FR - FONCTION<br>DE - FUNKTION  |  | <br><i>tenere premuto</i><br><i>keep it pressed</i><br><i>maintenir appuyé</i><br><i>gedrückt halten</i> |  |   |
|---|---|---|--|---|
| IT - Memorizzare un trasmettitore per comandare gli scenari creati con Freeled<br>EN - Memorizing a transmitter to command the scenes created by Freeled<br>FR - Mémoriser un émetteur pour commander les scénarios créés par le Freeled<br>DE - Einlernen eines Senders um die mit der Freeled erstellten Szenen zu steuern                              | *<br>x1   |    | IT - Premere un tasto del trasmettitore 4/7/42 canali<br>EN - Press any button of the 4/7/42 channels transmitter<br>FR - Appuyer sur un bouton de l'émetteur à 4/7/42 canaux<br>DE - Einen 4/7/42-Kanal Sender drücken  | <br><i>suono intermittente</i><br><i>intermittent sound</i><br><i>son intermittent</i><br><i>intermittierender Ton</i> |
| IT - Memorizzare un tasto del trasmettitore USB<br>(se non si opera con codici identificativi)<br>EN - Memorizing one button of the USB transmitter<br>(if not working with ID codes)<br>FR - Mémoriser un bouton de l'émetteur USB<br>(si non utilisation du code ID)<br>DE - Einlernen einer Taste des USB Senders<br>(Für die Verwendung ohne ID Code) | *<br>x2   |    | IT - Premere il tasto del trasmettitore relativo al codice da memorizzare.<br>EN - Press the button of the transmitter relative to the code to memorize.<br>FR - Appuyer sur le bouton de l'émetteur concernant le code à mémoriser.<br>DE - Drücken Sie die Sendertaste die auf den zu speichernden Code bezogen ist. | <br><i>suono intermittente</i><br><i>intermittent sound</i><br><i>son intermittent</i><br><i>intermittierender Ton</i> |
| IT - Cancellare un tasto del trasmettitore USB<br>(se non si opera con codici identificativi)<br>EN - Deleting one button of the USB transmitter<br>(if not working with ID codes)<br>FR - Supprimer un bouton de l'émetteur USB<br>(si non utilisation du code ID)<br>DE - Löschen einer Taste des USB Senders<br>(Für die Verwendung ohne ID Code)      | *<br>x3   |   | IT - Premere il tasto del trasmettitore relativo al codice da cancellare.<br>EN - Press the button of the transmitter relative to the code to delete.<br>FR - Appuyer sur le bouton de l'émetteur concernant le code à supprimer.<br>DE - Drücken Sie die Sendertaste die auf den zu löschenden Code bezogen ist.      | <br><i>suono continuo</i><br><i>continuous sound</i><br><i>son continu</i><br><i>Dauerton</i>                         |
| IT - Cancellare tutti i trasmettitori USB<br>(se non si opera con codici identificativi)<br>EN - Deleting all the USB transmitters<br>(if not working with ID codes)<br>FR - Supprimer tous les émetteurs USB<br>(si non utilisation du code ID)<br>DE - Löschen aller USB Sender<br>(Für die Verwendung ohne ID Code)                                    | *<br>x4   |    | <br><i>suono intermittente</i><br><i>intermittent sound</i><br><i>son intermittent</i><br><i>intermittierender Ton</i>  | <br><i>suono continuo</i><br><i>continuous sound</i><br><i>son continu</i><br><i>Dauerton</i>                        |

\* IT - Il buzzer emette un bip ad ogni pressione. EN - The buzzer will make a beep each press. FR - L'avertisseur sonore émet un bip à chaque appui. DE - Das Gerät quittiert jeden Druck mit einem Ton.

**IT - Specifiche tecniche****EN - Technical specifications****FR - Spécifications techniques****DE - Technische Daten**

|  |  |   |
|--|--|---|
| Alimentazione - Power supply - Alimentation - Stromversorgung  | <b>12V - 24/48V</b>  |   |
| Uscite - Output - Sorties - Ausgänge   | <b>3</b>   |   |
| Potenza massima per uscita - Max power for each output<br>Puissance maximale par sortie - Max. Leistung für Ausgänge   | <b>350mA</b><br>(4W - 12V<br>(8W - 24V<br>(16W - 48V                 | <b>700mA</b><br>(8W - 12V<br>(16W - 24V<br>(32W - 48V |
| Temperatura di funzionamento - Operating temperature range<br>Température de fonctionnement - Umgebungstemperatur im Betrieb   | <b>-20°C / +50°C</b>   |   |
| Sezione cavi in ingresso (carico massimo) - Section of input cable (maximum load)<br>Section des câbles pour entrée (charge maximale) - Kabelquerschnitte (Eingang)  | <b>2,5 mm<sup>2</sup></b>  |   |
| <p><b>IT</b> - I cavi di collegamento devono avere una sezione adeguata al carico massimo applicato in uscita, e ai dispositivi supplementari collegati agli ingressi.</p> <p><b>EN</b> - The connection cables must have a section suitable to the maximum load applied to the output, and to the additional devices connected to the input.</p> <p><b>FR</b> - Les câbles de connexion doivent avoir une section appropriée à la charge maximale appliquée en sortie et aux dispositifs supplémentaires connectés aux entrées.</p> <p><b>DE</b> - Die Verbindungskabel müssen einen Durchschnitt haben der angemessen ist für die maximale Ausgangslast und für die weiteren Geräte die an den Eingängen angeschlossen sind.</p> |  |   |
| Frequenza ricezione - Reception frequency<br>Fréquence de réception - Empfangsfrequenz   | <b>868.3 MHz (TVRGBDU868AD02)</b><br><b>916 MHz (TVRGBDU916AD02)</b> |   |
| Capacità memoria radio (trasmettitori) - Radio memory capability (transmitters)<br>Capacité mémoire radio (émetteurs) - Speicherbare Sender  | <b>42</b>  |   |
| Grado di protezione - Protection rating - Degré de protection - Schutzart  | <b>IP20</b>  |   |

*IT - Nell'ottica di un continuo sviluppo dei propri prodotti, il produttore si riserva il diritto di apportare modifiche a dati tecnici e prestazioni senza preavviso.*

*EN - In the view of a constant development of their products, the manufacturer reserves the right for changing technical data and features without prior notice.*

*FR - Dans l'optique d'un développement continu de ses produits, le constructeur se réserve le droit d'apporter sans préavis des modifications aux données techniques et aux prestations.*

*DE - Im Zuge einer kontinuierlichen Weiterentwicklung der Produkte behält sich der Hersteller das Recht vor technische Daten und Funktionen ohne vorherige Ankündigung zu ändern.*



## IT - Avvertenze EN - Warning FR - Avertissements DE - Achtung

**IT** - Prima di collegare l'alimentatore alla rete elettrica assicurarsi che l'alimentatore e i LED siano collegati correttamente al ricevitore. Un errato collegamento dei diodi LED (inversione di polarità) potrebbe danneggiarli, fare pertanto molta attenzione al loro collegamento rispettando le polarità. L'alimentatore del dispositivo deve fornire la tensione e la corrente richiesta dal dispositivo e dai LED collegati. L'alimentatore deve essere conforme alla norma IEC60950-1 e protetto contro i corto circuiti e sovratensioni. All'accensione il ricevitore riprende la condizione precedente allo spegnimento. Il prodotto non deve essere inglobato o appoggiato in prodotti isolanti come lana di vetro o polistirolo o prodotti analoghi. Lasciare il contenitore il più arieggiato possibile.

**EN** - Connect the power supplier and the LED correctly to the receiver before connecting the power supplier to the mains supply. A faulty connection of the LED diodes (polarity inversion) could damages them, therefore pay attention during their connection by respecting the polarity. The general power supply of the device has to be provided by a power supplier which can supply the needed power and voltage. The power supply must be compliant with IEC60950-1 and must be protected against short circuit and overvoltage. At the power-on the device resumes the status it had before the turning-off. The product must not be enclosed or placed with insulating material such as glass wool, polystyrene or similar materials. Let the housing to be well-ventilated.

**FR** - Avant de brancher l'alimentation à la ligne électrique, s'assurer que l'alimentation et les LED soient branchées correctement au récepteur. Un branchement incorrect des diodes LED (inversion de la polarité) peut les endommager, donc bien vérifier les polarités lors du branchement. L'alimentation du dispositif doit fournir la tension et le courant demandés par le dispositif et par les LED reliés. L'alimentation doit être conforme à la norme IEC60950-1 et elle doit être protégée contre les courts-circuits et les surtensions. A la mise sous-tension, le dernier état avant extinction (ON ou OFF) est restauré. Le produit ne doit pas être incorporé ou posé dans des matériaux isolants (comme fibre de verre, polystyrène ou similaires). Faire en sorte de maintenir le boîtier dans un endroit sec et aéré.

**DE** - Verbinden Sie die Stromversorgung und die LEDs korrekt mit dem Empfänger bevor Sie die Stromversorgung an das Netz anschließen. Ein fehlerhafter Anschluss (verkehrte Polung) kann die LEDs beschädigen. Der Stromversorger des Geräts muss das Gerät und die angeschlossenen LEDs mit der entsprechenden Spannung und Strom versorgen. Der Stromversorger des Geräts muss das Gerät und die angeschlossenen LEDs mit der entsprechenden Spannung und Strom versorgen. Das Netzgerät muss der Norm IEC60950-1 entsprechen und gegen Kurzschlüsse und Überspannungen gesichert sein. Mit power- on- reset werden die Einstellungen vor dem Abschalten wieder hergestellt. Das Gerät darf nicht eingehaust oder durch Isolationsmaterial wie Glaswolle, Polystyrol oder ähnlichem umbaut werden. Das Gehäuse muss eine ausreichende Durchlüftung haben.

**IT** - Con la presente Teleco Automation s.r.l. dichiara che il prodotto è conforme ai requisiti essenziali, ed alle altre disposizioni pertinenti, stabilite dalla direttiva 1999/5/CE. La dichiarazione di conformità può essere consultata sul sito: [www.telecoautomation.com/ce](http://www.telecoautomation.com/ce)

**EN** - Hereby Teleco automation s.r.l. declares that the product complies with the essential requirements and other relevant provisions, established by the Directive 1999/5/EC. The declaration of conformity can be consulted on the web site: [www.telecoautomation.com/ce](http://www.telecoautomation.com/ce)

**FR** - La Société Teleco Automation s.r.l. déclare que le produit est conforme aux conditions essentielles, et aux autres dispositions applicables, établies par la directive 1999/5/CE. La déclaration de conformité peut être consultée sur le site internet [www.telecoautomation.com/ce](http://www.telecoautomation.com/ce)

**DE** - Teleco Automation erklärt hiermit dass das Produkt den grundlegenden Anforderungen und den anderen zugehörigen Vorschriften entspricht, welche mit der Richtlinie 1999/5/CE festgesetzt sind. Die Konformitätserklärung kann auf der Internetseite [www.telecoautomation.com/ce](http://www.telecoautomation.com/ce) abgefragt werden.

**Teleco Automation S.r.l.**  
Italy  
Tel. +39.0438.388511  
Fax +39.0438.388536  
info@telecoautomation.com

**Teleco Automation France**  
France  
Tel. +33.(0)472.145080  
Fax +33.(0)472.140503  
info@telecofrance.com

**Teleco Automation GmbH**  
Germany  
Tel. +49.(0)8122.9563024  
Fax +49.(0)8122.9563026  
info.de@telecoautomation.com

**Teleco Automation Oceania Pty Ltd**  
Australia  
Tel. +61.(07)5502.7801  
info@telecoautomation.com.au



[www.telecoautomation.com](http://www.telecoautomation.com)