

IT - RICEVITORE 230Vac (* 110Vac) CON FUNZIONE DIMMER PER IL CONTROLLO DI VENTILATORI FINO A 400W (* 200W).

EN - 230Vac (* 110Vac) RECEIVER WITH DIMMER FUNCTION FOR THE CONTROL OF FANS UP TO 400W (* 200W).

FR - RÉCEPTEUR SANS FIL 230Vac (* 110Vac) AVEC FONCTION VARIATION POUR LE CONTRÔLE DES VENTILATEURS JUSQU'À 400W (* 200W).

DE - 230Vac (* 110Vac) EMPFÄNGER MIT DIMM-FUNKTION FÜR DIE STEUERUNG VON VENTILATOREN BIS 400 W (* 200W).

IT - Codice prodotto EN - Product code FR - Code du produit DE - Artikelnummer	IT - Frequenza ricezione EN - Reception frequency FR - Fréquence de réception DE - Empfangsfrequenz	IT - Alimentazione EN - Power supply FR - Alimentation DE - Stromversorgung	IT - Potenza uscita EN - Output power FR - Puissance sortie DE - Ausgänge Leistung
TVVTL868A01	868.3 MHz	230Vac ±10% (50-60Hz)	25W - 250W
TVVTL916A01	916 MHz	230Vac ±10% (50-60Hz)	25W - 250W
TVVTL868A02	868.3 MHz	230Vac ±10% (50-60Hz)	25W - 400W
TVVTL916A02	916 MHz	230Vac ±10% (50-60Hz)	25W - 400W
TVVTL916A02Z *	916 MHz	110Vac ±10% (50-60Hz)	12W - 200W

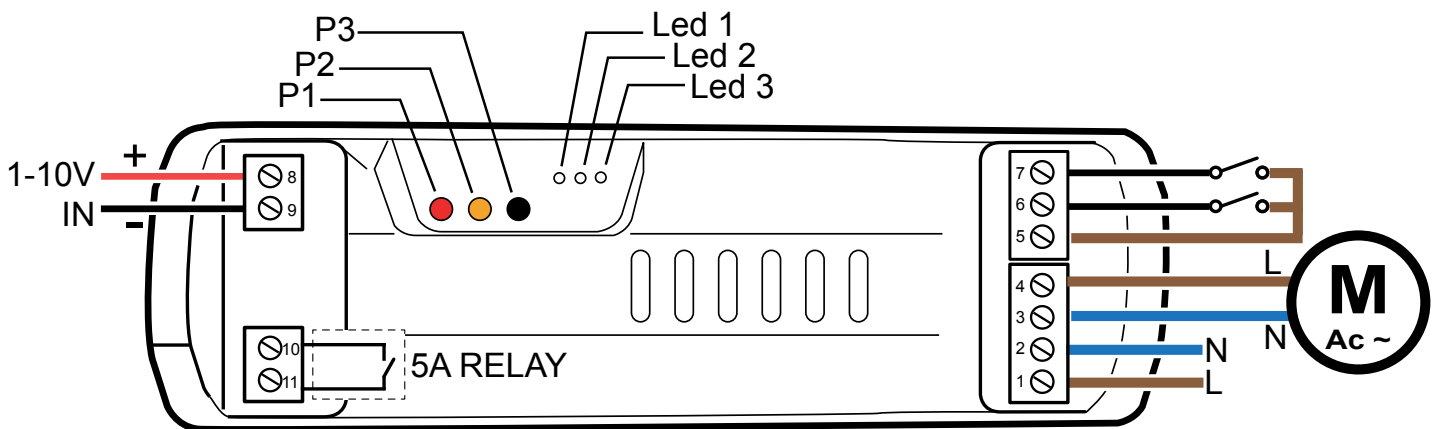

IT - Montaggio EN - Mounting FR - Fixation DE - Montage

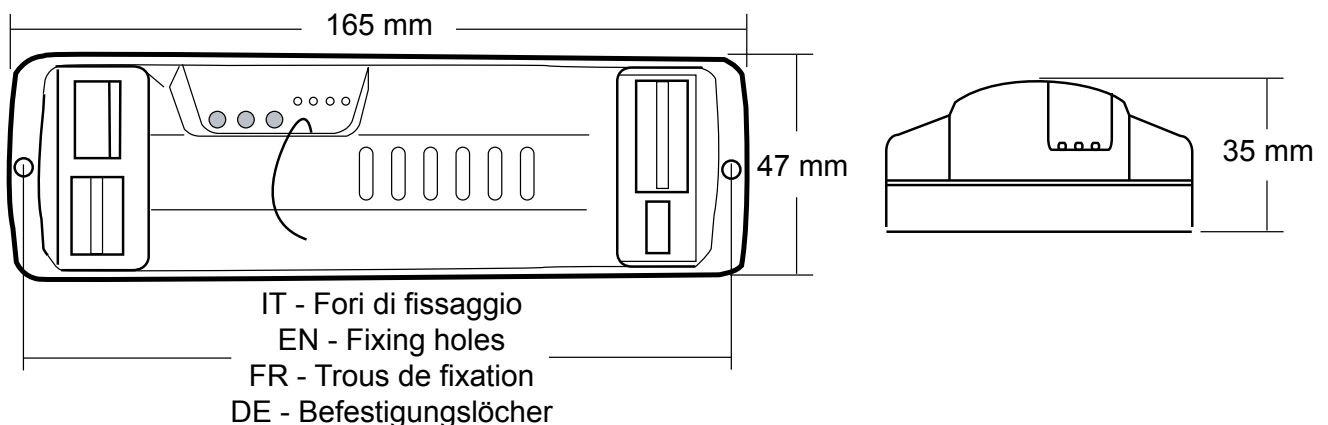

5 - 7

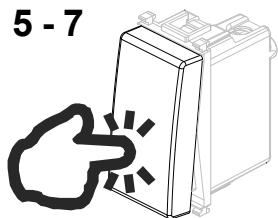

= 100%

IT - Non è possibile modificare la velocità con il trasmettitore o attraverso l'ingresso 1-10V.

EN - It is not possible to operate through the transmitter or through the 1-10V input.

FR - Vous ne pouvez pas changer la vitesse ou l'émetteur via l'entrée 1-10V.

DE - Die Geschwindigkeit kann nicht über die Fernbedienung oder den 1- bis 10-Volt-Eingang geändert werden.

5 - 6

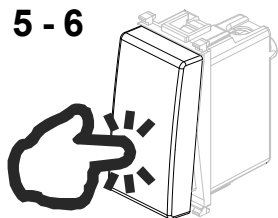

= 50%

IT - Non è possibile decrementare la velocità sotto il 50% del valore massimo o spegnere il ventilatore.

EN - It is not possible to decrease the speed under 50% of maximum level or switching off the fan.

FR - Vous ne pouvez pas diminuer la vitesse inférieure à 50% de la valeur maximale ou éteindre le ventilateur.

DE - Die Geschwindigkeit kann nicht unter 50 % der maximalen Geschwindigkeit geregelt oder ausgeschaltet werden.

IT - Ingresso 1-10V

EN - 1-10V input

FR - Entrée 1-10V

DE - Eingang 1-10V

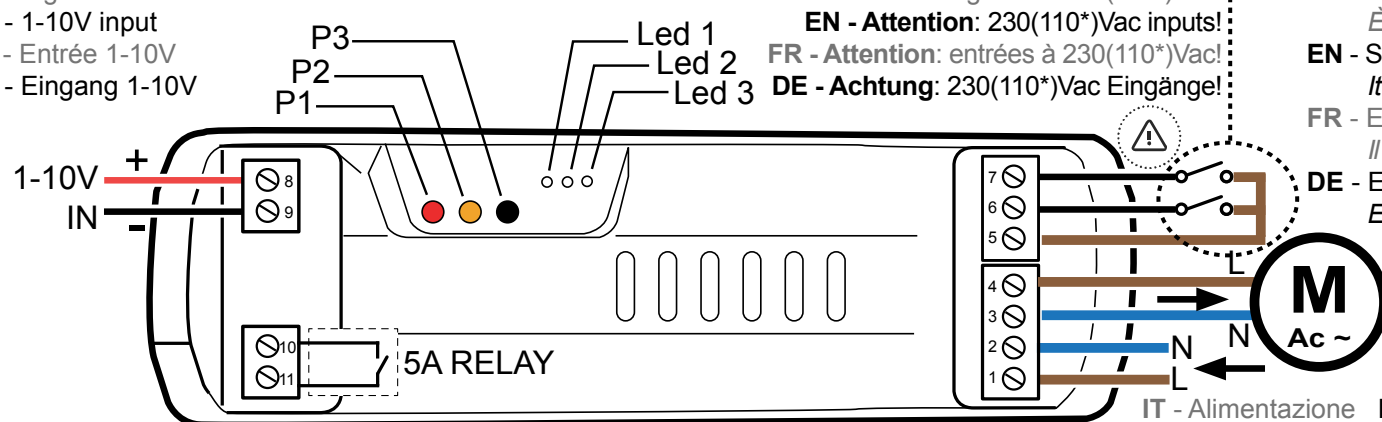
IT - **Attenzione:** ingressi a 230(110*)Vac!EN - **Attention:** 230(110*)Vac inputs!FR - **Attention:** entrées à 230(110*)Vac!DE - **Achtung:** 230(110*)Vac Eingänge!

IT - Ingressi per interruttori di comando.

È possibile collegare in parallelo più di un interruttore.

EN - Switch inputs for manual controls.

It's possible to connect in parallel more than one switch.

FR - Entrée pour interrupteurs de commande.

Il est possible de brancher en parallèle plus d'un interrupteur.

DE - Eingänge für Steuerschalter.

Es ist möglich mehr als einen Steuerschalter parallel zu schalten.

IT - Uscita relè (contatto libero da potenziale): attiva quando il motore è in funzione.

EN - Relay output (potential free contact): active when the motor is working.

FR - Sortie relais (contact libre de potentiel): actif lorsque le moteur est en fonctionnement.

DE - Relaisausgang (potentialfreier Kontakt): aktiv wenn der Ventilator in Betrieb ist.

IT - Alimentazione

EN - Power supply

FR - Alimentation

DE - Stromversorgung

IT - Attenzione: nel caso in cui ci siano, nello stesso momento, più di un ingresso attivo o un comando da trasmettitore, la velocità del ventilatore sarà sempre il valore più alto comandato. Se il ricevitore è spento, alla ricezione di un comando il motore viene portato al 100% per 5 secondi prima di regolarsi alla velocità desiderata.

EN - Attention: in case there are more than one active input or any command by the transmitter at the same time, the speed of the fan will always be the highest value commanded. If the receiver is OFF, upon receiving any command the motor is activated at 100% for 5 seconds before adjusting at the desired speed.

FR - Attention: dans le cas où il n'y a, dans le même temps, plus d'une entrée active ou une commande de l'émetteur, la vitesse du ventilateur sera toujours la valeur la plus élevée commandée. Si le récepteur est désactivé, après la réception d'une commande, le moteur est porté à 100% pendant 5 secondes avant de régler la vitesse désirée.

DE - Achtung: Wenn mehr als ein aktiver Eingang oder ein Befehl von der Sender vorhanden ist, nimmt die Geschwindigkeit des Ventilators immer den höheren gewählten Wert an. Bei jedem Einschalten wird der Ventilator 5 Sekunden lang mit 100 % der Geschwindigkeit betrieben und dann in die eingestellte Geschwindigkeit geschaltet.

1

IT - Attivazione/disattivazione memoria dell'ultimo valore di velocità
EN - Activation/deactivation of the memory of the last speed value
FR - Activation/désactivation de la mémoire de la dernière valeur de la vitesse
DE - Aktivierung/ Deaktivierung Speicherung letzter Wert der Geschwindigkeit

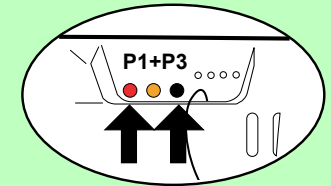

IT - Premere i tasti P1 e P3 contemporaneamente.
 EN - Press the buttons P1 and P3 at the same time.
 FR - Appuyer en même temps sur le boutons P1 et P3.
 DE - Drücken Sie gleichzeitig die Tasten P1 und P3.



Attivazione
 Activation
 Activation
 Aktivierung



ultimo valore
 last value
 dernière valeur
 letzter Wert



Disattivazione
 Deactivation
 Désactivation
 Deaktivierung

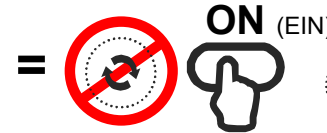

100%

2

IT - Dispositivi di comando wireless **EN - Wireless command devices**
FR - Dispositifs de commande sans fil **DE - Drahtlose Steuerungsgeräte**

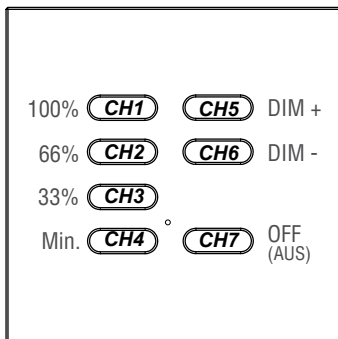

IT - Trasmettitore 7/42 canali
 EN - 7/42 channels transmitter
 FR - Emetteur à 7/42 canaux
 DE - 7/42-Kanal Sender

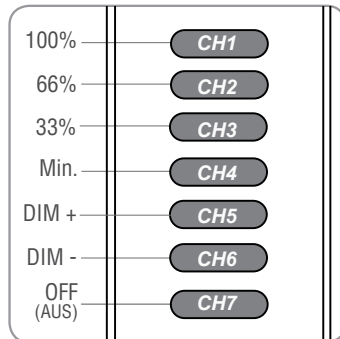

IT - Trasmettitore 4/24 canali
 EN - 4/24 channels transmitter
 FR - Emetteur à 4/24 canaux
 DE - 4/24-Kanal Sender

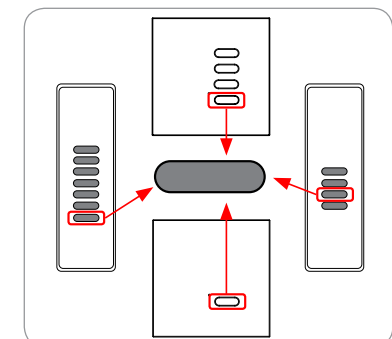
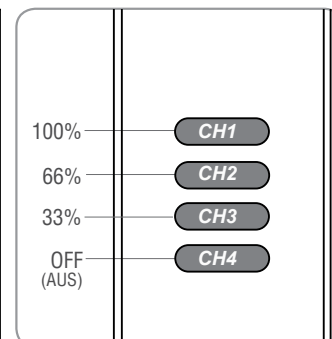
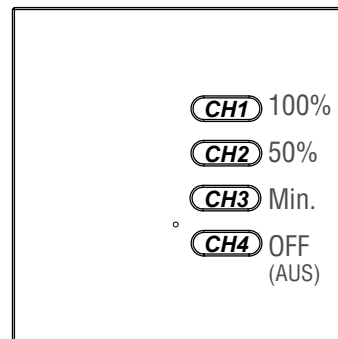

IT - Canale singolo di comando (ON/OFF/DIM)
 EN - Single command channel (ON/OFF/DIM)
 FR - Canal individuel de commande (ON/OFF/DIM)
 DE - Einzel- Kanal für Befehle (EIN/AUS/DIM)

2.1

IT - Memorizzazione codici radio
FR - Mémorisation des codes radio

EN - Radio codes memorization
DE - Einlernung Sendekanäle

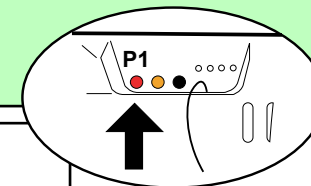

<p>IT - TIPO DI MEMORIZZAZIONE EN - TYPE OF MEMORIZATION FR - TYPE DE MÉMORISATION DE - EINLERNUNGSART</p>	<p>P1</p>	 <i>tenere premuto</i> <i>keep it pressed</i> <i>maintenir appuyé</i> <i>gedrückt halten</i>	 <i>suono continuo</i> <i>continuous sound</i> <i>son continu</i> <i>Dauer-ton</i>
<p>IT - 7 canali (vedere p.5) EN - 7 channels (see p.5) FR - 7 canaux (voir p.5) DE - 7 Kanäle (siehe S.5)</p>	<p>*</p> <p>x1</p>		<p>IT - Premere il tasto del trasmettitore relativo al codice da memorizzare. EN - Press the button of the transmitter relative to the code to memorize. FR - Appuyer sur le bouton de l'émetteur concernant le code à mémoriser. DE - Drücken Sie die Sendertaste die auf den zu speichernden Code bezogen ist.</p>
<p>IT - 4 canali (vedere p.5) EN - 4 channels (see p.5) FR - 4 canaux (voir p.5) DE - 4 Kanäle (siehe S.5)</p>	<p>*</p> <p>x2</p>		<p>IT - Premere il tasto del trasmettitore relativo al codice da memorizzare. EN - Press the button of the transmitter relative to the code to memorize. FR - Appuyer sur le bouton de l'émetteur concernant le code à mémoriser. DE - Drücken Sie die Sendertaste die auf den zu speichernden Code bezogen ist.</p>
<p>IT - 1 tasto: EN - 1 button: FR - 1 bouton: DE - 1 Taste:</p> <div style="display: flex; justify-content: space-around; align-items: center;"> <div style="text-align: center;"> ON/OFF <small>(EIN/AUS)</small> </div> <div style="text-align: center;"> DIMMER <small>↑ ↓</small> </div> </div> <p><1 s >1 s</p>	<p>*</p> <p>x3</p>		<p>IT - Premere il tasto del trasmettitore relativo al codice da memorizzare. EN - Press the button of the transmitter relative to the code to memorize. FR - Appuyer sur le bouton de l'émetteur concernant le code à mémoriser. DE - Drücken Sie die Sendertaste die auf den zu speichernden Code bezogen ist.</p>



2.2

IT - Cancellazione codici radio
FR - Suppression des codes radio

EN - Radio codes deletion
DE - Löschung von Sendekanälen

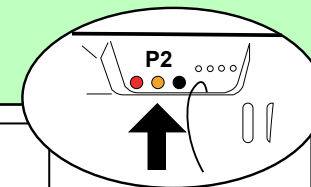

<p>IT - TIPO DI CANCELLAZIONE EN - TYPE OF DELETION FR - TYPE DE SUPPRESSION DE - LÖSCHUNGSART</p>	<p>P2</p>	 <i>tenere premuto</i> <i>keep it pressed</i> <i>maintenir appuyé</i> <i>gedrückt halten</i>	 <i>suono intermittente</i> <i>intermittent sound</i> <i>son intermittent</i> <i>intermittierender Ton</i>
<p>IT - Singolo codice radio EN - Single radio code FR - Un seul code radio DE - Einzelner Sendekanal</p>	<p>*</p> <p>x1</p>		<p>IT - Premere il tasto del trasmettitore relativo al codice da cancellare. EN - Press the button of the transmitter relative to the code to delete. FR - Appuyer sur le bouton de l'émetteur concernant le code à supprimer. DE - Drücken Sie die Sendertaste die auf den zu löschenden Code bezogen ist.</p>
<p>IT - Tutti i codici radio EN - All the radio codes FR - Tous les codes radio DE - Alle Sendekanäle</p>	<p>*</p> <p>x2</p>	<p>(10 s)</p>	<p>IT - Premere il tasto del trasmettitore relativo al codice da cancellare. EN - Press the button of the transmitter relative to the code to delete. FR - Appuyer sur le bouton de l'émetteur concernant le code à supprimer. DE - Drücken Sie die Sendertaste die auf den zu löschenden Code bezogen ist.</p>



* IT - Il buzzer emette un bip ad ogni pressione. EN - The buzzer will make a beep each press. FR - L'avertisseur sonore émet un bip à chaque appui. DE - Das Gerät quittiert jeden Druck mit einem Ton.

3.1

IT - Memorizzazione remota di ulteriori codici radio FR - Mémorisation à distance d'autres codes radio

EN - Remote memorization of further radio codes DE - Fern-Speicherung von weiteren Sendekanälen



IT - Il tasto **P3** si trova all'interno del trasmettitore. Il codice radio aggiunto avrà le stesse funzioni del codice usato per l'inserimento. La procedura è compatibile con qualsiasi tipo di trasmettitore.

EN - **P3** button is located inside the transmitter. The added radio code will have the same functions of the code used for the memorization. This procedure is compatible with any type of transmitter.

FR - Le bouton **P3** se trouve à l'intérieur de l'émetteur. Le code radio ajouté aura les mêmes fonctions que le code utilisé pour la mémorisation. La procédure est compatible avec n'importe quel type d'émetteur.

DE - Die Taste **P3** befindet sich im Inneren des Senders. Der hinzugefügte Sendekanal wird dieselben Funktionen des Codes haben welcher für die Einlernung verwendet wurde. Die Prozedur kann mit allen Arten von Sendern durchgeführt werden.

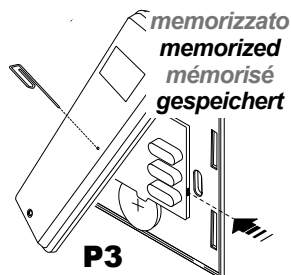

suono continuo
continuous sound
son continu
Dauerton



< 5 s.

memorizzato
memorized
mémorisé
gespeichert



1 s.

suono continuo
continuous sound
son continu
Dauerton



< 5 s.

nuovo
new
nouveau
neu



suono intermittente
intermittent sound
son intermittent
intermittierender Ton



IT - Premere il tasto **P3** del trasmettitore **memorizzato**. Premere il tasto relativo ad un codice **memorizzato**. Premere il tasto relativo al **nuovo** codice. **EN** - Press the button **P3** of the **memorized** transmitter. Press the button relative to a **memorized** code. Press the button relative to the **new** code. **FR** - Appuyer sur le bouton **P3** de l'émetteur **mémorisé**. Appuyer sur le bouton concernant un code **mémorisé**. Appuyer sur le bouton concernant le **nouveau** code. **DE** - Drücken Sie die Taste **P3** des **gespeicherten** Senders. Drücken Sie die auf den **gespeicherten** Code bezogene Taste. Drücken Sie die auf den **neuen** Code bezogene Taste.

3.2

IT - Cancellazione remota di un codice radio FR - Suppression à distance d'un code radio

EN - Remote deletion of a radio code DE - Fern-Löschung eines Sendekanals



IT - Il tasto **P3** si trova all'interno del trasmettitore.

EN - **P3** button is located inside the transmitter.

FR - Le bouton **P3** se trouve à l'intérieur de l'émetteur. **DE** - Die Taste **P3** befindet sich im Inneren des Senders.

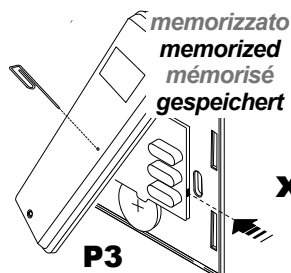

suono continuo
continuous sound
son continu
Dauerton



1 s.



suono intermittente
intermittent sound
son intermittent
intermittierender Ton



< 5 s.

suono continuo
continuous sound
son continu
Dauerton



IT - Premere tre volte il tasto **P3** del trasmettitore **memorizzato**. Premere il tasto relativo al codice da cancellare. **EN** - Press three times the button **P3** of the **memorized** transmitter. Press the button relative to the code to delete. **FR** - Appuyer trois fois sur le bouton **P3** de l'émetteur **mémorisé**. Appuyer sur le bouton concernant le code à supprimer. **DE** - Drücken Sie drei mal die Taste **P3** des **gespeicherten** Senders. Drücken Sie die auf den zu löschenden Code bezogene Taste.

4

IT - Configurazione del valore minimo di velocità

EN - Configuration of the minimum speed level

FR - Configuration du niveau le plus bas de la vitesse

DE - Einstellen der minimalen Geschwindigkeit

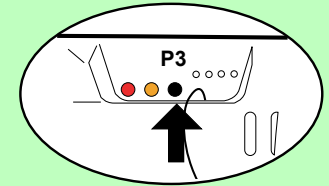

tenere premuto
keep it pressed
maintenir appuyé
gedrückt halten (5 s)

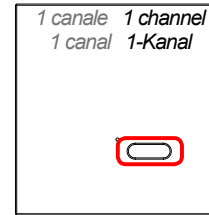
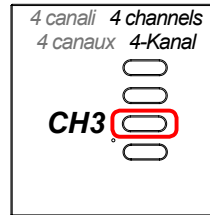
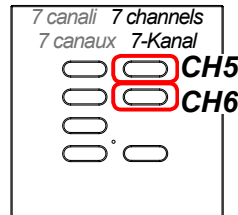

tenere premuto
keep it pressed
maintenir appuyé
gedrückt halten



CONFIGURATO
CONFIGURED
CONFIGURÉ
KONFIGURIERT

IT - Premere il tasto P3 e tenere premuto per 5 s.

EN - Press the button P3 and keep pressed for 5 s.

FR - Appuyer sur le bouton P3 et maintenir appuyé pendant 5 s.

DE - P3 Drücken und 5 S lang gedrückt halten.

IT - Regolare la velocità minima al livello desiderato.

EN - Adjust the minimum speed to the desired level.

FR - Réglez la vitesse minimum de la valeur souhaitée.

DE - Regeln Sie die Geschwindigkeit auf den gewünschten Wert.

IT - Premere il tasto P3 e tenere premuto.

EN - Press the button P3 and keep pressed.

FR - Appuyer sur le bouton P3 et maintenir appuyé.

DE - P3 Drücken und gedrückt halten.

5

IT - Attivazione/disattivazione memoria dell'ultimo valore di velocità comandato da trasmettitore

EN - Activation/deactivation of the memory of the last speed value commanded by transmitter

FR - Activation/désactivation de la mémoire de la dernière valeur de la vitesse commandé par l'émetteur

DE - Aktivierung/ Deaktivierung Speicherung letzter Wert der Geschwindigkeit von dem Sender

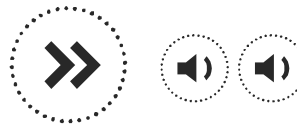
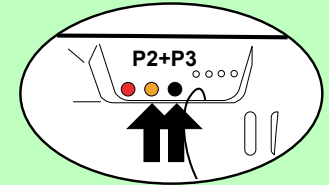

IT - Premere i tasti P2 e P3 contemporaneamente.

EN - Press the buttons P2 and P3 at the same time.

FR - Appuyer en même temps sur le boutons P2 et P3.

DE - Drücken Sie gleichzeitig die Tasten P2 und P3.

IT - **Attivazione** - Con funzione memoria attivata, quando gli ingressi T1, T2 e 1-10V vengono disattivati, la velocità del carico torna al valore presente prima della loro attivazione.

EN - **Activation** - With memory function activated, when the T1, T2 and 1-10V input are disabled, the speed of the fan goes back to the values it had before the activation of inputs.

FR - **Activation** - Avec fonction mémoire activée, lorsque les entrées T1, T2 et 1-10 sont désactivées, la vitesse de la charge vers la valeur actuelle avant leur activation.

DE - **Aktivierung** - Wenn die Eingänge T1, T2 und 1-10 V bei aktiver Memory-Funktion deaktiviert werden, wird die Geschwindigkeit der Last auf den Wert vor Aktivierung der Memory-Funktion geschaltet.

IT - **Disttivazione** - Con funzione memoria disattivata, quando gli ingressi T1, T2 e 1-10V vengono disattivati, il carico si spegne.

EN - **Deactivation** - With memory function deactivated, when the T1, T2 and 1-10V input are disabled, the fan turns off.

FR - **Désactivation** - Avec la fonction de mémoire désactivé, lorsque les entrées T1, T2 et 1-10V sont désactivés, la charge est éteint.

DE - **Deaktivierung** - Wenn die Eingänge T1, T2 und 1-10 V bei inaktiver Memory-Funktion deaktiviert werden, wird die Last ausgeschaltet.



(IT) AVVERTENZE: LEGGERE ATTENTAMENTE IL PRESENTE MANUALE PRIMA DI INSTALLARE O METTERE IN SERVIZIO IL PRODOTTO. CONSERVARE LE ISTRUZIONI PER FUTURA CONSULTAZIONE.

INSTALLAZIONE DEL PRODOTTO

Il prodotto in oggetto deve essere installato, messo in servizio e controllato periodicamente solo da personale tecnico qualificato nel rispetto delle normative vigenti riguardanti le apparecchiature elettriche. Il prodotto deve essere posizionato all'interno di una scatola di derivazione elettrica idonea. L'installazione non conforme, l'errata regolazione o l'alterazione del prodotto possono essere causa di incendio, shock elettrico e lesioni personali anche gravi. Il produttore declina qualsiasi responsabilità in caso di danni derivanti da errata installazione o utilizzo non conforme del dispositivo. La ricezione radio del dispositivo può essere disturbata se si hanno nell'ambiente emissioni elettromagnetiche provenienti da altre apparecchiature che trasmettono sulla stessa frequenza oppure se il dispositivo viene schermato da parti metalliche.

CONNESSIONI ELETTRICHE

Tutti i collegamenti devono essere previsti per un'alimentazione generale monofase 230Vac (* 110Vac) ed il relativo collegamento di Terra. Per la disconnessione dalla rete utilizzare un interruttore onnipolare con un'apertura dei contatti di almeno 3,5 mm. Predisporre **tutti i dispositivi di sicurezza necessari** ed utilizzare materiali di collegamento idonei secondo le attuali normative sulla sicurezza elettrica. I cavi di collegamento devono avere una sezione adeguata al carico applicato.

SMALTIMENTO DEL PRODOTTO

Alla fine della vita utile, l'apparecchio non deve essere smaltito come rifiuto domestico, ma conferito in un centro di raccolta rifiuti elettrici ed elettronici. L'utente è l'unico responsabile dello smaltimento dell'apparecchio a norma di legge, alla fine della vita utile del medesimo. L'inadempienza è punibile ai sensi della legge applicabile in materia di smaltimento dei rifiuti.

Con la presente Teleco Automation s.r.l. dichiara che il prodotto è conforme ai requisiti essenziali, ed alle altre disposizioni pertinenti, stabilite dalla direttiva 1999/5/CE. La dichiarazione di conformità può essere consultata sul sito: www.telecoautomation.com/ce. **Nell'ottica di un continuo sviluppo dei propri prodotti, il produttore si riserva il diritto di apportare modifiche a dati tecnici e prestazioni senza preavviso.**



(FR) AVERTISSEMENTS: LISEZ ATTENTIVEMENT CE MANUEL AVANT D'INSTALLER OU DE METTRE EN FONCTION L'APPAREIL. CONSERVEZ LES NOTICES POUR TOUTE CONSULTATION FUTURE.

INSTALLATION DU PRODUIT

Le produit en objet doit être installé, mis en service et vérifié périodiquement seulement par des techniciens qualifiés, conformément aux normes en vigueur pour les appareillages électriques. Le produit doit être installé dans une boîte d'encastrement appropriée. Une installation pas conforme, un mauvais réglage ou une altération inadéquate du produit pourraient entraîner des incendies, chocs électriques et blessures graves. Le fabricant décline toute responsabilité en cas de dommages qui pourraient survenir à cause d'une mauvaise installation ou d'une utilisation pas conforme du produit. La réception radio du dispositif peut être perturbée si dans l'environnement il y a des perturbations radioélectrique créées par d'autres appareils qui transmettent sur la même bande de fréquence ou si l'appareil se trouve dans un boîtier avec parties métalliques.

BRANCHEMENTS ÉLECTRIQUES

Tous les branchements doivent être prévus pour une alimentation générale en monophasé 230Vac (* 110Vac) et pour le raccordement de terre. Pour la déconnexion du réseau, utiliser un interrupteur onnipolaire avec une ouverture des contacts de minimum 3,5 mm. Installer **tous les dispositifs de sécurité requis** et utiliser des matériaux de branchement aptes à garantir une isolation conforme aux normes de sécurité électrique. Les câbles de connexion doivent avoir une section adéquate à la charge appliquée.

ÉLIMINATION DU PRODUIT

À la fin de la durée de vie utile de ce produit, il ne doit pas être éliminé comme tout autre déchet domestique. En effet, il doit être déposé dans un centre de collecte des déchets d'équipements électriques et électroniques. Il est de la responsabilité de l'utilisateur de se débarrasser de cet appareil par les voies appropriées à la fin de sa vie utile. Ne pas respecter cette consigne peut vous soumettre à des sanctions établies par les lois régissant l'élimination des déchets.

La présente Teleco Automation s.r.l. déclare que le produit est conforme aux conditions essentielles, et aux autres dispositions applicables, établies par la directive 1999/5/CE. La déclaration de conformité peut être consultée sur le site internet www.telecoautomation.com/ce. **Dans l'optique d'un développement continu de ses produits, le constructeur se réserve le droit d'apporter sans préavis des modifications aux données techniques et aux prestations.**



(EN) WARNING: READ CAREFULLY THIS INSTRUCTIONS BEFORE INSTALLING AND COMMISSIONING THE PRODUCT. SAVE THESE INSTRUCTIONS FOR FUTURE REFERENCE.

PRODUCT INSTALLATION

The product at issue must be installed, commissioned and maintained only by licensed and authorised people, respecting the laws concerning the electrical installations. The product must be placed inside a suitable flush mounting box. Not conforming installations, wrong adjustments or product alterations may cause fire, electric shock, or personal injuries. The manufacturer is not responsible for any damage due to wrong installation or improper use. The radio signal reception of the device could be disturbed by the presence of electrical disturbances being transmitted by other appliances working on the same frequency or if the product is somehow shielded by metal parts.

ELECTRICAL CONNECTIONS

All the connections must be rated for a single-phase 230Vac (* 110Vac) power supply, with the relative Earth connection. For the disconnection from the power line, use an all-pole switch with contacts having a dimension of at least 3,5mm. Arrange **all the necessary safety devices** and use only materials complying with the standard of electrical installations. The cable must have a section properly rated according to the load connected.

PRODUCT DISPOSAL

At the end of this product's useful life, it must not be disposed of as domestic waste, but must be taken to a collection centre for waste electrical and electronic equipment. It is the user's responsibility to dispose of this appliance through the appropriate channels at the end of its useful life. Failure to do so may incur the penalties established by laws governing waste disposal.

Hereby Teleco automation s.r.l. declares that the product complies with the essential requirements and other relevant provisions, established by the Directive 1999/5/EC. The declaration of conformity can be consulted on the web site: www.telecoautomation.com/ce. **In the view of a constant development of their products, the manufacturer reserves the right for changing technical data and features without prior notice.**



(DE) ACHTUNG: BITTE LESEN SIE DIESE ANLEITUNG SORGFÄLTIG VOR DER INSTALLATION ODER INBETRIEBNAHME DES GERÄTS. BETRIEBSANLEITUNG FÜR ZUKÜNFTIGE VERWENDUNG AUFBEWAHREN.

INSTALLATION DES PRODUKTS

Das Produkt darf nur von qualifiziertem technischen Personal unter Einhaltung der geltenden Gesetze bezüglich elektrischer Geräte installiert, in Betrieb gesetzt und regelmäßig gewartet werden. Das Produkt muss in eine geeignete Anschlussdose platziert werden. Eine unsachgemäße Installation, Einstellung oder Modifikation des Produkts kann zu Brandfällen, elektrischem Schock und schweren Verletzungen führen. Der Hersteller haftet nicht für Schäden, die durch unsachgemäßer Installierung und Gebrauch verursacht werden. Der Funkempfang des Geräts kann durch Funkstörungen durch andere Geräte in der Umgebung, die auf der gleichen Frequenz senden oder durch Abdeckung oder Abschirmung des Geräts durch Metallteile beeinträchtigt werden.

ELEKTRISCHE ANSCHLÜSSE

Alle Verbindungen müssen auf einphasigen Wechselstrom mit 230Volt (* 110V) und dem jeweiligen Masseanschluss ausgelegt sein. Für die Abtrennung vom Netz ist ein allpoliger Schalter mit einer Kontaktöffnung von mindestens 3,5 mm zu verwenden. Für den Anschluss sind geeignete Materialien zu verwenden, die eine Isolierung entsprechend den geltenden elektrischen Sicherheitsbestimmungen gewährleisten. Der Querschnitt der Verbindungskabel muss für die entsprechende Last geeignet dimensioniert sein.

ENTSORGUNG DES GERÄTS

Nach dem Ablauf der Nutzungszeit des Gerätes darf es nicht ohne Weiteres im Hausmüll entsorgt werden, sondern muss zu einer entsprechenden Entsorgungsstelle für elektronische Geräte gebracht werden. Es unterliegt der Verantwortung des Endverbrauchers, dieses Gerät nach dem Ablauf der Nutzungszeit entsprechend zu entsorgen. Falls dies nicht befolgt wird, kann dies zu Strafen führen, die im Entsorgungsgesetz festgelegt sind.

Hiermit erklärt Teleco Automation s.r.l., dass das Produkt den Anforderungen und den einschlägigen Bestimmungen der Richtlinie 1999/5/CE entspricht. Die Konformitätserklärung kann im Internet unter www.telecoautomation.com/ce eingesehen werden. **Im Zuge einer kontinuierlichen Weiterentwicklung der Produkte behält sich der Hersteller das Recht vor technische Daten und Funktionen ohne vorherige Ankündigung zu ändern.**



IT - Specifiche tecniche
FR - Spécifications techniques

EN - Technical specifications
DE - Technische Daten

Alimentazione - Power supply - Alimentation - Stromversorgung	230Vac ±10% (50-60Hz) 110Vac ±10% (50-60Hz) TVVTL916A02Z *
Potenza massima uscita - Max. output power Puissance maximale sortie - Max. Ausgänge Leistung	250W - TVVTLxxxA01 400W - TVVTLxxxA02 200W - TVVTL916A02Z *
Potenza minima uscita - Min. output power Puissance minimale sortie - Min. Ausgänge Leistung	25W 12W - TVVTL916A02Z *
<i>IT - I cavi di collegamento devono avere una sezione adeguata al carico massimo applicato in uscita, e ai dispositivi supplementari collegati agli ingressi. EN - The connection cables must have a section suitable to the maximum load applied to the output, and to the additional devices connected to the input. FR - Les câbles de connexion doivent avoir une section appropriée à la charge maximale appliquée en sortie et aux dispositifs supplémentaires connectés aux entrées. DE - Die Verbindungskabel müssen einen Durchmesser haben der angemessen ist für die maximale Ausgangslast und für die weiteren Geräte die an den Eingängen angeschlossen sind.</i>	
Grado di protezione - Protection rating - Degré de protection - Schutzart	IP20
Temperatura di funzionamento - Operating temperature range Température de fonctionnement - Umgebungstemperatur im Betrieb	-20° - +50°C
Frequenza ricezione - Reception frequency Fréquence de réception - Empfangsfrequenz	868.3 MHz - TVVTL868x 916 MHz - TVVTL916x
Capacità memoria radio (trasmettitori) - Radio memory capability (transmitters) Capacité mémoire radio (émetteurs) - Speicherbare Sender	16

Teleco Automation S.r.l.
Italy
Tel. +39.0438.388511
Fax +39.0438.388536
info@telecoautomation.com

Teleco Automation France
France
Tel. +33.(0)472.145080
Fax +33.(0)472.140503
info@telecofrance.com

Teleco Automation GmbH
Germany
Tel. +49.(0)8122.9563024
Fax +49.(0)8122.9563026
info.de@telecoautomation.com

Teleco Automation Oceania Pty Ltd
Australia
Tel. +61.(07)5502.7801
info@telecoautomation.com.au



www.telecoautomation.com